

(DE) ACHTUNG: DIE ANWEISUNGEN BITTE VOR GEBRAUCH SORGFÄLTIG LESEN.
(EN) WARNING: READ THE INSTRUCTIONS CAREFULLY BEFORE USE.
(FR) ATTENTION: LIRE ATTENTIVEMENT LES INSTRUCTIONS AVANT L'USAGE.
(IT) ATTENZIONE: LEGGERE LE ISTRUZIONI PRIMA DELL'UTILIZZO.
(ES) ADVERTENCIA: LEER ATENTAMENTE LAS ADVERTENCIAS ANTES EL USO DE APARADO.
(NL) LET OP: VÓOR GEBRUIK DE GEBRUIKSAANWIJZING AANDACHTIG LEZEN.
(EL) ΠΡΟΣΟΧΗ: ΔΙΑΒΑΣΤΕ ΤΙΣ ΟΔΗΓΙΕΣ ΠΡΙΝ ΤΗ ΧΡΗΣΗ.
(HU) FIGYELEM: HASZNÁLAT ELŐTT FIGYELMESEN OLVASSA EL AZ UTASÍTÁSOKAT.
(PL) UWAGA: PRZED UŻYCIEM PRZECZYTAĆ INSTRUKCJE.
(PT) ATENÇÃO: LEIA AS INSTRUÇÕES ANTES DO USO.
(TR) DİKKAT: MAKİNEYİ KULLANMADAN ÖNCE KULLANIM TALİMATLARINI OKUYUNUZ.
(BG) ВНИМАНИЕ: ПРОЧЕТЕТЕ УКАЗАНИЯТА ПРЕДИ УПОТРЕБА.

(RO) ATENȚIE: CITIȚI INSTRUCȚIUNILE ÎNAINTE DE FOLOSIRE.
(SV) OBSERVERA: LÄS NOGRANT BRUKSANVISNINGEN INN I ANVÄNDNING.
(NO) ADVARSEL: LES BRUKSANVISNINGEN NØYE FØR BRUK.
(RU) ВНИМАНИЕ: ПЕРЕД ИСПОЛЬЗОВАНИЕМ ПРОЧИТАЙТЕ ИНСТРУКЦИЮ ПО ЭКСПЛУАТАЦИИ.
(UK) УВАГА: ПЕРЕД ВИКОРИСТАННЯМ ПРОЧИТАЙТЕ ІНСТРУКЦІЮ З ЕКСПЛУАТАЦІЇ.
(CS) POZOR: PŘED POUŽITÍM SI PŘEČTĚTE NÁVOD K OBSLUZE.
(HR) PAŽNJA: PRIJE UPOTREBE PROČITAJTE UPUTE.
(SK) UPOZORNENIE: PRED POUZITIM ZARIADENIA SI PŘEČÍTAJTE NÁVOD NA POUŽITIE.
(SL) POZOR: PRED UPORABO PREBERITE NAVODILA.
(LV): UZMANĪBU! Pirms putekļsūcēja lietošanas rūpīgi izlasiet lietošanas instrukciju.
(LT) DĖMESIO: prieš naudojimą perskaitykite instrukcijas.

- IT Pag. 6 ASPIRAPOLVERE - ASPIRALIQUIDI - ASPIRACENERE
- EN Page 11 WET & DRY VACUUM CLEANER - ASH VACUUM
- FR Page 15 ASPIRATEUR EAU ET POUSSIERE - ASPIRATEUR DE CENDRES
- DE Seite 19 NAß-UND TROCKENSAUGER - ASCHENSAUGEREN
- ES Pág. 23 ASPIRADORA - ASPIRALÍQUIDO - ASPIRADOR DE CENIZAS
- NL Blz. 27 DROOGZUIGER - NATZUIGER - ASZUIGER
- EL σελ. 33 ΑΠΟΡΡΟΦΗΣΗΣ ΣΚΟΝΗΣ - ΑΠΟΡΡΟΦΗΣΗΣ ΥΓΡΩΝ - ΑΠΟΡΡΟΦΗΤΗΡΑΣ ΣΤΑΧΤΗΣ
- HU Old. 35 SZÁRAZ - NEDVES PORSZÍVÓ - HAMU PORSZÍVÓZÁS
- PL str. 39 ODKURZACZ - ODSYSACZ CIECZY - ZBIERANIE PYŁÓW
- PT Pag. 43 ASPIRADOR DE PÓ E LÍQUIDO - ASPIRADOR DE CINZAS
- TR Sf. 47 TOZ EMİCİ ELEKTRİK SÜPÜRGESİ - SIVI EMİCİ ELEKTRİK SÜPÜRGESİ - KÜL SÜPÜRGESİ
- BG стр. 51 ПРАХОСМУКАЧКА - ВОДОСМУКАЧКА - АСПИРАТОР НА ПЕПЕЛ
- RO Pag. 55 ASPIRATOR DE PRAF - ASPIRATOR DE LICHIDE - ASPIRATOR DE CENUȘĂ
- SV sid. 59 DAMMSUGARE - VÄTSKESUGARE - ASKSUGARE
- NO side 63 STØVSUGER TIL STØV, VÆSKE OG ASKE
- RU стр. 67 ПЫЛЕСОС - ВОДОСОС - ПЫЛЕСОС ДЛЯ УБОРКИ ЗОЛЫ
- UK стр. 71 ПИЛОСОС - ВОДОВІДСМОКТУВАЧ - ПИЛОСОС ДЛЯ ПРИБИРАННЯ ЗОЛИ
- CS Str. 75 VYSAVAČ PRACHU - VYSAVAČ TEKUTIN - VYSAVAČ PEPELA
- HR Str. 79 USISIVAČ PRAŠINE - USISIVAČ TEKUĆINE - USISIVAČ PEPELA
- SK obr. 83 VYSÁVAČ PRACHU - VYSÁVAČ TEKUTÍN - VYSÁVAČ POPOLA
- SL Str. 87 SESALNIK ZA PRAH - SESALNIK ZA TEKOČINO - SESALNIK ZA PEPEL
- LV lpp. 91 PUTEKĻSŪCĒJS ŠĶĪDRUMU, PELNU UN SAUSU NETĪRUMU SAVĀKŠANAI
- LT psl. 95 DUĖKŲ SIURBLYS SKYSCĪAMS, PELENAMS IR SAUSIEMS NEŠVĀRUMAMS SIURBTI



ASHLEY KOMBO

①

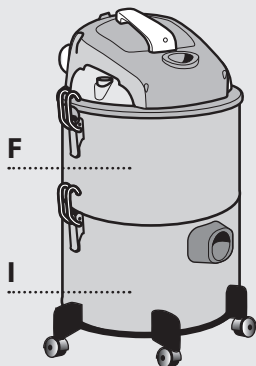

IT ASPIRACENERE
EN ASH VACUUM
FR ASPIRATEUR DE CENDRES
DE ASCHESAUGER
ES ASPIRADOR DE CENIZAS
NL ASZUIGER
EL ΑΠΟΡΡΟΦΗΤΗΡΑΣ ΣΤΑΧΤΗΣ
HU HAMUSZÍVÓ
PL ZBIERANIE PYŁÓW
PT ASPIRACINZAS
TR KÜL VAKUMLAMA MAKİNESİ
BG ПРАХОСМУКАЧКА ЗА ПЕПЕЛ

RO ASPIRATOR DE CENUȘĂ
SV ASKSUGARE
NO ASKESUGER
RU ПЫЛЕСОС ДЛЯ УБОРКИ ЗОЛЫ
UK ПИЛОСОС ДЛЯ ПРИБИРАННЯ ЗОЛИ
CS VYSAVAČ POPELA
HR USISIVAČ ZA PEPELO
SK VYSAVAČ POPOLA
SL SESALEC ZA PEPEL
LV PELŅU SŪKŠANA
LT PELENŲ SIURBIMAS

(0) OFF

(I) ON

B

AA

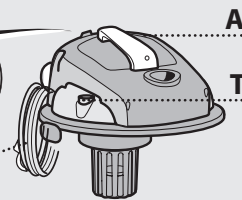
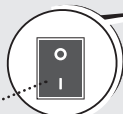

X

EE

Y

G

F

O

I

CLICK!

x 5 optional

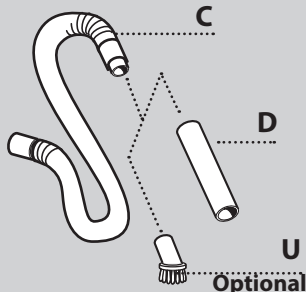

Optional

IT In base al modello si possono verificare delle differenze nella fornitura. **EN** Depending on the model, there are differences in the scopes of delivery. **FR** Suivant le modèle, la fourniture peut varier. **DE** Je nach Modell gibt es Unterschiede im Lieferumfang. **ES** Según el modelo, hay diferencias en el contenido suministrado. **PT** Consoante o modelo, existem diferenças no volume de fornecimento. **NL** Afhankelijk van het model zijn er verschillen in de leveringspakketten. **NO** Alt etter modell kan det være ulike leveringsomfang. **SV** Leveransomfånget varierar allt efter modell. **DA** Åfhængigt af modellen er der forskelle i leveringingen. **EL** Στο παραδοτέο υλικό υπάρχουν διαφορές ανάλογα με το μοντέλο. **HR** Ovisno o modelu postoje razlike u sadržaju isporuke. **SL** Glede na model prihaja do razlik v obsegu dobave. **CS** V závislosti na modelu se liší obsah dodávky. **TR** Modele bağılı olarak teslimat kapsamında farklar olabilir. **PL** W zależności od modelu istnieją różnice w zakresie dostawy. **RU** В данном руководстве по эксплуатации дано описание прибора с максимальной комплектацией. Комплектация отличается в зависимости от модели. **SK** V závislosti na modelu sa líši obsah balenia. **LV** Piegādātā komplektācija atšķiras atkarībā no putekļu sūcēja modeļa. **ET** Sõltuvalt mudelist on tarnekomplektis erinevusi. **RO** În funcție de model, conținutul ambalajului poate varia. **LT** Atkarībā no putekļsūcēja modeļa, komplektācija var atšķirties. **IT** Dulkių siurblio komplektacija gali skirtis priklausomai nuo modelio

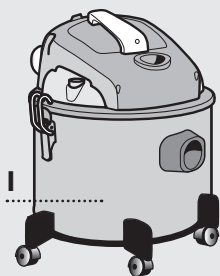

- Aspirazione polveri **IT** Aspirazione liquidi **IT**
 Dry suction **EN** Liquid suction **EN**
 Aspiration poussiere **FR** Aspiration liquides **FR**
 Trockensaugen **DE** Naß-saugen **DE**
 Aspiración de polvo **ES** Aspiración de líquidos **ES**
 Aspiração de poeiras **PT** Aspiração de líquidos **PT**
 Stofzuigen **NL** Wateropzuigen **NL**
 στεγνο καθαρισμα **EL** υγρο καθαρισμα **EL**
 zázras porszívóhoz **HU** Nedves porszívóhoz **HU**
 Støvsugning **NO** Vannsugning **NO**
 Torrdammsugning **SV** Våtsugning **SV**
 στεγνο καθαρισμα **EL** υγρο καθαρισμα **EL**
 Usisavanje prašine **HR** Usisavanje tekućine **HR**
 Vysávání prachu **CS** Vysávání kapalín. **CS**
 Kuru vakumlama **TR** Islak vakumlama **TR**
 Аспиратор на сухи **BG** Аспиратор на течни **BG**
 Zасыsanie pyłów **PL** Zасыsanie cieczy **PL**
 Сухая уборка **RU** Влажная уборка **RU**
 Пилососом Сухого **UK** Для вологого прибирання **UK**
 Vysávač prachu **SK** Vysávač tekutín **SK**
 Aspirare uscata **RO** Aspirare umeda **RO**
 Sesanje prahu **SL** Sesanje tekočin **SL**
 Sausā putekļu sūkšana **LV** Šķidrumu sūkšana **LV**
 Sausų dulkių siurbimas **LT** Skysčių siurbimas **LT**



- IT** Accessorio non adatto per aspirazione cenere.
EN Accessories not suitable for ash suction.
FR Accessoire qui ne convient pas pour l'aspiration de cendres.
DE Das Zubehör ist nicht geeignet für Saug ash.

ES Accesorio no son adecuados para la aspiración de cenizas.

TR Bu aksesuarlar Emme kül için uygun değildir.

PT Acessório não são adequados para aspiração de cinzas.

EL Αυτά τα εξαρτήματα δεν είναι κατάλληλοι για αναρρόφηση τέφρας.

NO Dette tilbehøret er ikke egnet for aske aspirasjon.

PL Akcesoriów nie nadaje się do odsysania pyłu.

RU Аксессуар не предназначен для золи всасывающие.

RO Nu sunt potrivite pentru aspirare de cenușă accesoriu.

UK Аксеуар не призначений для золи всмоктувальні

LV Šie piederumi nav piemēroti putekļu sūkšanai

LT Šie priedai neskirti pelenams siurbti

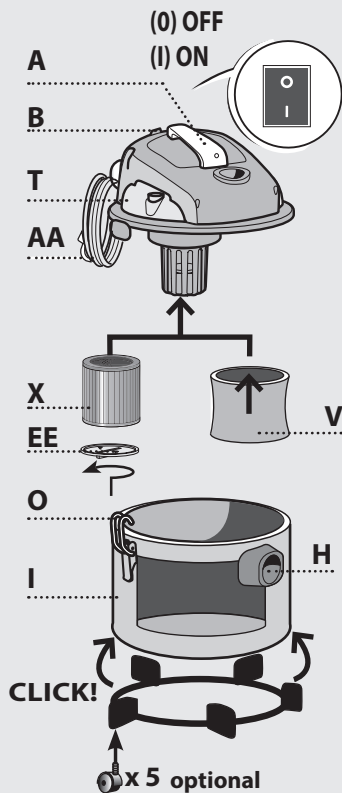
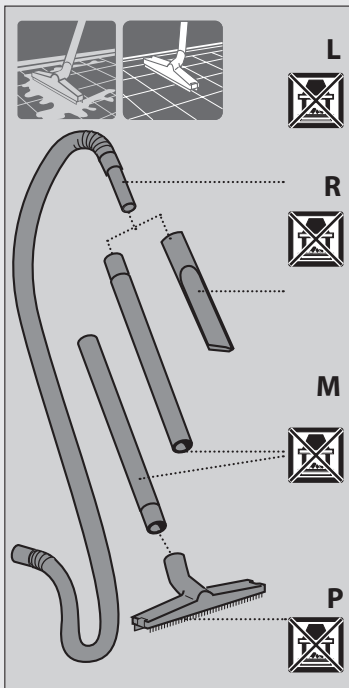

- 3
- IT Aspirazione polveri
 - EN Dry suction
 - FR Aspiration poussiere
 - DE Trockensaugen
 - ES Aspiración de polvo
 - PT Aspiração de poeiras
 - NL Stofzuigen
 - EL στεγνο καθαρισμα
 - HU Száraz porszívóhoz
 - NO Støvsuging
 - SV Torrdammsugning
 - EL στεγνο καθαρισμα
 - HR Usisavanje prašine

- CS Vysávání prachu
- TR Kuru vakumlama
- BG Аспиратор на сухи
- PL Zасыanie pyłów
- RU Сухая уборка
- UK Пилососом Сухого
- SK Vysávač prachu
- RO Aspirare uscata
- SL Sesanje prahu
- LV Sausā puteklju sūksana
- LT Sausų nešvarumų siurbimas

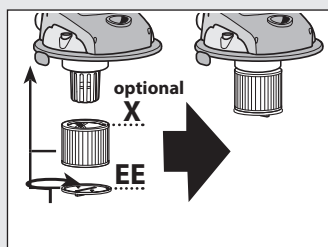

- 4
- IT Aspirazione liquidi
 - EN Liquid suction
 - FR Aspiration liquides
 - DE Naß-saugen
 - ES Aspiración de líquidos
 - PT Aspiração de líquidos
 - NL Wateropzuigen
 - EL υγρο καθαρισμα
 - HU Nedves porszívóhoz
 - NO Vann suging
 - SV Våt sugning
 - EL υγρο καθαρισμα
 - HR Usisavanje tekućine
 - CS Vysávání kapalin.
 - TR Islak vakumlama
 - BG Аспиратор на течни
 - PL Zасыanie cieczy
 - RU Влажная уборка
 - UK Для вологого прибирання
 - SK Vysávač tekutín

- RO Aspirare umeda
- SL Sesanje tekočin
- LV Šķidrumu sūksana
- LT Skysčių siurbimas

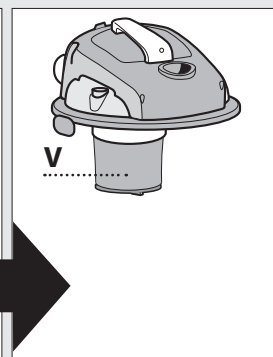
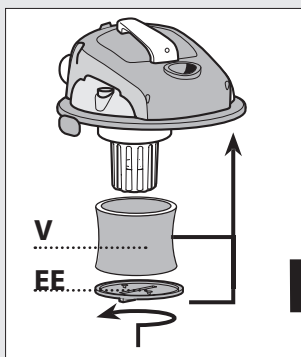

- 5
- IT ASPIRACENERE
 - EN ASH VACUUM
 - FR ASPIRATEUR DE CENDRES
 - DE ASCHESAUGER
 - ES ASPIRADOR DE CENIZAS
 - NL ASZUIGER
 - EL ΑΠΟΡΡΟΦΗΤΗΡΑΣ ΣΤΑΧΤΗΣ
 - HU HAMUSZÍVÓ
 - PL ZBIERANIE PYŁÓW
 - PT ASPIRACINZAS
 - TR KÜL VAKUMLAMA MAKİNES

- BG ПРАХОСМУКАЧКА ЗА ПЕПЕЛ
- RO ASPIRATOR DE CENUȘĂ
- SV ASKSUGARE
- NO ASKESUGER
- RU ПЫЛЕСОС ДЛЯ УБОРКИ ЗОЛЫ
- UK ПИЛОСОС ДЛЯ ПРИБИРАННЯ ЗОЛИ
- CS VYSÁVAČ POPELA
- HR USISIVAČ ZA PEPEO
- SK VYSÁVAČ POPOLA
- SL SESALEC ZA PEPEL
- LV PELNU SŪKSANA

- LT PELENŲ SIURBIMAS

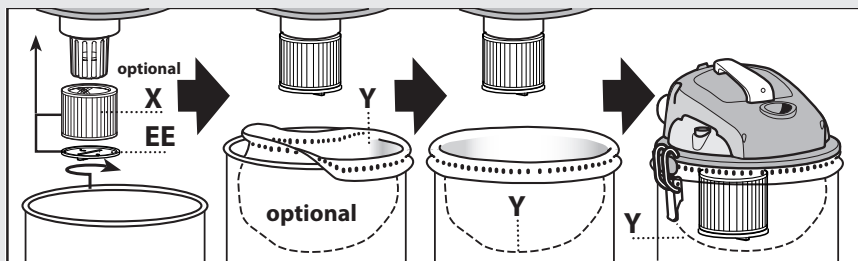

- IT Funzione soffiante
- EN Blower function
- FR Fonction soufflage
- DE Funktion gebläse
- ES Función de soplador
- NL Blazer functie
- EL λειτουργία φυσστήρα
- HU Fúvó funkció

- PL Funkcja Wiać
- PT Função Soprador
- TR Hava üfleyici
- BG Функция вентилатор
- RO Funcția de suflare
- SV Med blåsfunktion
- NO Blås funksjon
- RU Функции Обдувка

- UK функції Обдування ⑥
- CS Funkce foukání
- HR Funkcija sa puhanjem
- SK Funkcia fúkania
- SL Funkcija pihanj
- LV Pūšanas funkcija
- LT Pūtimo funkcija

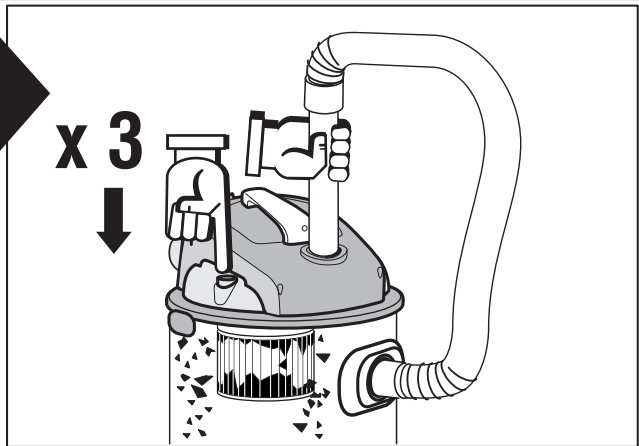
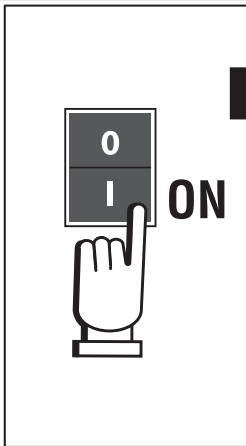
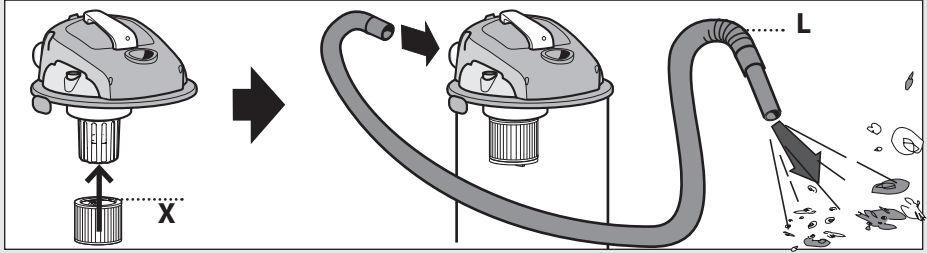

- IT Filtro lavabile
- EN Washable filter
- FR Filtre lavable
- DE Waschbarer Filter
- ES Filtro lavable
- NL Filterelement Stofzuigen
- EL Φίλτρο σκόνης στεγνο καθαρισμα
- HU Mosható szűrő
- PL Filtr wielokrotnego użytku
- PT Filtro lavável
- TR Filtre Yıkanebilir
- BG Миещ се филтър.
- RO Spălați-l filtrul
- SV Filter Torrdammsugning
- NO Filter Støvsugning

- RU Промыть фильтр
- UK Промийте фільтр
- CS Omyvatelný filtr Vysávání prachu
- HR Filter Usisavanje prašine
- SK Umývateľný filter
- SL Filter Sesanje prahu
- LV Mazgājams filtrs
- LT Plaunamas filtras

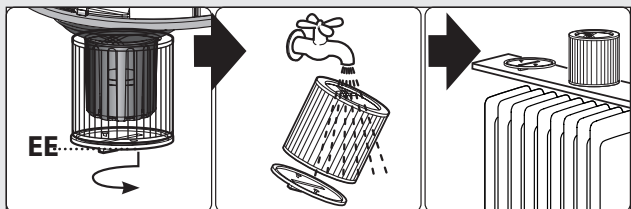

DESCRIZIONE E MONTAGGIO

(Vedi fig. ①②)

AA Cavo elettrico**A** Testata motore**B** Interruttore**C** Tubo flex (per cenere) in metallo**D** Lancia diritta (per cenere) in metallo**EE** Disco sostegno filtro **X-V****F** Fusto (per cenere)**G** Ganci per la chiusura testata/fusto**H** Bocchettone d'aspirazione**I** Fusto (per polvere/liquidi)**L** Tubo flex (per polvere/liquidi)**M** Tubo prolunga (per polvere/liquidi)**O** Ganci per la chiusura fusto/fusto**P** Spazzola combinata
(pavimenti/accessorio per liquidi)**R** Lancia piatta (per polvere/liquidi)**T** Leva riarmo filtro**U** Pennello rotondo in metallo (per cenere) *optional***V** Filtro (aspirazione liquidi)**X** Filtro (per cenere/per polvere)**Y** Filtro (per cenere) *optional***UTILIZZO PREVISTO:****ASPIRAPOLVERE /ASPIRALIQUIDI**

- Può essere usato come aspiratore per liquidi e aspiratore a secco.
- La non osservanza delle suddette condizioni provoca il decadimento della garanzia.

- Aspirare solo ceneri di combustibili non inquinanti
- Non aspirare braci o oggetti caldi, bruciati o incandescenti.
- Non aspirare nessun oggetto più caldo di 40 ° C.
- Non aspirare sostanze infiammabili.

UTILIZZO PREVISTO:**ASPIRACENERE**

- L'apparecchio è destinato ad un utilizzo non professionale.
- È stato concepito per aspirare esclusivamente ceneri fredde; non è adatto per le caldaie e per le stufe a nafta e nemmeno per polvere di gesso o di cemento.

Campo di applicazione:

- Possono essere aspirati – cenere fredda dal camino, stufe a legna / carbone, posacenere, grill.
- Vuotare e pulire l'aspirapolvere prima e dopo l'utilizzo, per evitare la raccolta di materiali che potrebbero comportare un pericolo di incendio all'interno dell'aspiraceneri.

Limitazioni all'utilizzo:

- Non utilizzare per l'aspirazione di polveri pericolose per la salute (classi polvere L, M, H).
- Non aspirare fuliggine.

Simboli**ATTENZIONE!** Prestare attenzione per motivi di sicurezza.**IMPORTANTE****Optional: SE PRESENTE****Doppio isolamento (SE PRESENTE):** è una protezione supplementare dell'isolamento elettrico.

Accessorio non adatto per aspirazione cenere.

SICUREZZA

AVVERTENZE GENERALI

- 1 **⚠** I componenti l'imballaggio possono costituire potenziali pericoli (es. sacco in plastica); riporli quindi fuori della portata dei bambini e altre persone o animali non coscienti delle loro azioni.
- 2 **⚠** Gli utilizzatori devono essere adeguatamente istruiti all'uso di questo apparecchio.
- 3 **⚠** Ogni utilizzo diverso da quelli indicati sul presente manuale può costituire pericolo, pertanto deve essere evitato.
- 5 **⚠** Prima di svuotare il fusto, spegnere l'apparecchio e staccare la spina dalla presa di corrente.
- 6 **⚠** Controllare l'apparecchio prima di ogni utilizzo.
- 7 **⚠** Quando l'apparecchio è in funzione, evitare di mettere l'orifizio di aspirazione vicino a parti delicate del corpo come occhi, bocca, orecchie.
- 8 **⚠** Il prodotto non deve essere usato dai bambini o da persone con capacità fisiche, sensoriali o mentali ridotte o mancanti di adeguata esperienza e conoscenza, finché non siano state adeguatamente addestrate o istruite.
- 9 **⚠** I bambini, anche se controllati, non devono giocare con il prodotto.
- 10 **⚠** Prima dell'uso l'apparecchio deve essere montato correttamente in ogni sua parte.
- 11 **⚠** Accertarsi che la presa sia conforme alla spina dell'apparecchio.
- 12 **⚠ Non afferrare mai la spina del cavo elettrico con le mani bagnate.**
- 13 **⚠ Accertarsi che il valore di tensione indicato sul blocco motore corrisponda a quello della fonte di energia cui si intende collegare l'apparecchio.**
- 14 **⚠ Non aspirare sostanze infiammabili, esplosive, tossiche o pericolose per la salute.**
- 15 **⚠** Non lasciare incustodito l'apparecchio funzionante.
- 16 **⚠** Togliere sempre la spina dalla presa di corrente prima di effettuare qualsiasi intervento sull'apparecchio o quando rimane incustodito o alla portata di bambini o di persone non coscienti dei loro atti.
- 17 **⚠** Non tirare mai o alzare l'apparecchio utilizzando il cavo elettrico.
- 18 **⚠** Non immergere l'apparecchio in acqua per la pulizia né lavarlo con getti d'acqua.
- 19 **⚠ In ambienti umidi (ad es. il bagno) l'apparecchio deve essere collegato solo a prese di corrente fornite di interruttore differenziale. Per eventuali dubbi rivolgersi ad un elettricista.**
- 20 **⚠** Controllare scrupolosamente se cavo, spina o parti dell'apparecchio risultano danneggiate ed in tal caso non utilizzare assolutamente l'apparecchio ma rivolgersi al Servizio Assistenza per la sua riparazione.
- 21 **⚠** Se il cavo di alimentazione è danneggiato deve essere sostituito dal costruttore oppure dal servizio assistenza, oppure da personale qualificato al fine di evitare situazioni di pericolo.
- 22 **⚠** Nel caso vengano utilizzate prolunghe elettriche, assicurarsi che queste appoggino su superfici asciutte e protette da eventuali spruzzi d'acqua.
 - **⚠** L'utilizzo di prolunghe, elementi di connessione ed adattatori non conformi alle norme vigenti, non è ammesso.
- 24 **⚠** In caso di ribaltamento si raccomanda di rialzare l'apparecchio prima di spegnerlo.
- 27 **⚠** Non usare solventi e detersivi aggressivi.
 - **⚠** L'apparecchio deve essere sempre posizionato su superfici piane.
 - **⚠** Trainare l'apparecchio solo su superfici piane.
 - **⚠** Non lavorare mai senza avere montato i filtri idonei all'utilizzo previsto.
- 28 **⚠** Manutenzioni e riparazioni devono essere effettuate sempre da personale specializzato; le parti che eventualmente si guastassero vanno sostituite solo con ricambi originali.
- 29 **⚠** Il fabbricante declina ogni responsabilità per danni causati a persone, animali o cose in seguito al mancato rispetto di queste istruzioni o se l'apparecchio viene usato in modo irragionevole.

USO

USO Aspirapolvere

vedi fig. ③

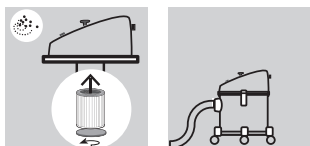

USO Aspiraliquidi

vedi fig. ④

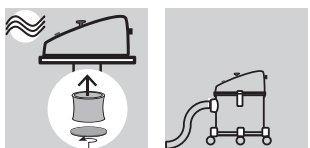

26⚠ Non usare l'apparecchio per aspirare acqua da recipienti, lavandini, vasche, ecc.

14⚠ **Non aspirare sostanze infiammabili, esplosive, tossiche o pericolose per la salute.**

23⚠ Prima di aspirare i liquidi, verificare la funzionalità del galleggiante. Quando si aspirano liquidi, quando il fusto è pieno, l'apertura di aspirazione viene chiusa da un galleggiante e si interrompere il processo di aspirazione. Spegner l'apparecchio, staccare la spina e svuotare il fusto. Assicurarsi regolarmente che il galleggiante (dispositivo di limitazione del livello dell'acqua) sia pulito e senza segni di danneggiamento

25⚠ Spegner immediatamente l'apparecchio in caso di fuoriuscita di liquido o schiuma.

- L'utilizzo dell'apparecchio in concomitanza con polveri particolarmente fini (dimensione minore di 0,3 µm) richiede l'adozione di specifici filtri forniti in opzione (Hepa).

USO Aspiraceneri

vedi fig. ⑤

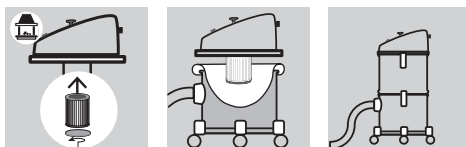

- ⚠ **Non aspirare ceneri calde, braci accese o liquidi. Assicurarsi che il materiale da aspirare non sia incandescente.**
- ⚠ Se il tubo flex per cenere **C** durante l'utilizzo diventa caldo, spegnere subito l'apparecchio e lasciarlo raffreddare.
- ⚠ **Non svuotate mai il bidone in un recipiente facilmente infiammabile e assicuratevi che la cenere sia completamente raffreddata .**
- ⚠ Verificare sempre il contenuto del bidone: la cenere non deve mai arrivare all'altezza del bocchettone di aspirazione **H**.

In caso di diminuzione della potenza aspirante:

- 1) Assicurarsi che l'interruttore sia in posizione (0) OFF e collegare l'apparecchio ad una presa di corrente idonea.
- 23) La macchina deve essere sempre mantenuta su una base orizzontale, in modo sicuro e stabile.
 - Inserire il filtro adatto all'uso.
- 24) ⚠ Non lavorare mai senza aver montato i filtri.
 - Utilizzare gli accessori più adatti per l'uso richiesto.
 - Posizionare l'interruttore su (-) ON per accendere l'apparecchio.

(vedi fig. ⑦) Scuotifiltro pneumatico **T**: In caso di diminuzione della potenza aspirante, azionare alcune volte lo scuotifiltro **T**.

- 2) Se la forza aspirante del bidone diminuisce, verificare lo stato di riempimento del bidone **I** ed eventualmente svuotarlo.
- 3) Controllare lo stato di intasamento della rete del fusto **F**. Eventualmente pulire la rete scuotendola o pulendola con un pennello o lavandola.
 - Finita l'operazione di pulizia della stufa o del caminetto, procedere con la pulizia della macchina e del filtro di aspirazione.

USO Funzione soffiante

(
fig. ⑥)

CURA E MANUTENZIONE

L'apparecchio non richiede manutenzione.

⚠ Scollegare l'apparecchio dalla rete elettrica, **staccando la spina dalla presa elettrica**, prima di effettuare qualsiasi intervento di manutenzione e pulizia.

Pulizia Del Filtro

vedi fig. ⑧

- 1- Smontare il filtro
- 2- Lavare il filtro
- 3- Lasciare asciugare il filtro prima di rimontarlo

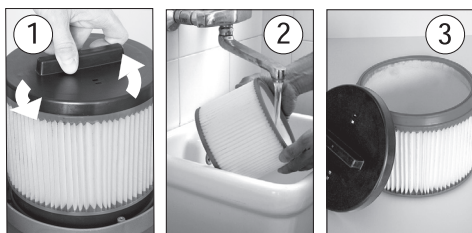

CONDIZIONI DI GARANZIA

Tutti i nostri apparecchi sono stati sottoposti ad accurati collaudi e sono coperti da garanzia da difetti di fabbricazione in conformità alle normative vigenti applicabili nei vari Paesi.

La garanzia decorre dalla data di acquisto.

Sono esclusi dalla garanzia: le parti soggette a normale usura, le parti in gomma, spazzole di carbone, i filtri, gli accessori e gli optional; i danni accidentali, per trasporto, per incuria o inadeguato trattamento, per uso ed installazione errati o impropri.

La garanzia non contempla la pulizia degli organi funzionanti, delle incrostazioni, dei filtri e ugelli in genere.

La macchina è destinata esclusivamente ad un uso hobbystico e **NON PROFESSIONALE**:

La garanzia non copre l'uso diverso da quello privato.

SMALTIMENTO



Quale proprietario di un apparecchio elettrico o elettronico, la legge (conformemente alla direttiva UE 2002/96/CE del 27 gennaio 2003 sui rifiuti da apparecchiature elettriche ed elettroniche e alle legislazioni nazionali degli Stati membri UE che hanno messo in atto tale direttiva) le vieta di smaltire questo prodotto o i suoi accessori elettrici / elettronici come rifiuto domestico solido urbano e le impone invece di smaltirlo negli appositi centri di raccolta. E' possibile smaltire il prodotto direttamente dal distributore mediante l'acquisto di un prodotto nuovo, equivalente a quello da smaltire. Abbandonando il prodotto nell'ambiente si potrebbero creare gravi danni all'ambiente stesso e alla salute umana. Il simbolo in figura rappresenta il bidone dei rifiuti urbani ed è tassativamente vietato riporre l'apparecchio in questi contenitori. La non ottemperanza alle indicazioni della direttiva 2002/96/CE e ai decreti attuativi dei vari Stati comunitari è sanzionabile amministrativamente.

Livello di pressione acustica Lpa 74 db (A)

DESCRIPTION AND ASSEMBLY ISTRUCTIONS

(See fig. ①②)

AA	Electrical power cord	M	Extension tube (for powders/liquids)
A	Motor head	O	Couplings for locking drums together
B	Switch	P	Double function brush (floor/liquids accessory)
C	Metal flexible hose (for ash)	R	Flat lance (for powders/liquids)
D	Metal straight lance (for ash)	T	Filter reset lever
E	Filter-retaining X-V disc	U	Metal round brush (for ash) <i>optional</i>
F	Tank (for ash)	V	Filter (wet cleaner)
G	Head on tank locks	X	Filter (for ash/for powders)
H	Suction inlet	Y	Filter (for ash) <i>optional</i>
I	Tank (for powders/liquids)		
L	Flexible hose (for powders/liquids)		

**INTENDED USE:
WET & DRY VACUUM CLEANER**

- The appliance is intended for use as a wet and dry vacuum cleaner.
- Failure to comply with the abovementioned conditions will lead to cancellation of the guarantee.

**INTENDED USE:
ASH VACUUM**

- The appliance is intended for non professional use.
- It has been designed to vacuum only cold ash; it is not suitable for boilers or for fuel oil stoves nor can it be used for plaster powder or cement dust.

Area of application

- Substance to be vacuumed – cold ashes from fireplaces, wood/coal stoves, ashtrays, grill.
- Empty and clean vacuum cleaner before and after vacuuming to avoid the collection of materials that could pose a fire hazard in the vacuum cleaner.

Restriction of use

- Do not use for the separation of health-hazardous dusts (dust classes L, M, H).
- Do not vacuum soot.

- Vacuum only ashes from admissible fuels.
- Do not vacuum any hot, burning or glowing objects.
- Do not vacuum any object that are hotter than > 40 °C.
- Do not vacuum any flammable substances.

SYMBOLS**CAUTION!** It is important to be careful on safety grounds.**IMPORTANT****Optional: IF PRESENT****Double insulated (IF PRESENT):** supplementary insulation is applied to the basic insulation to protect against electric shock in the event of failure of the basic insulation.

Accessories not suitable for ash suction

SAFETY**GENERAL WARNING**

- 1 ⚠ Components used in packaging (if plastic bags) can be dangerous keep away from children and animals.
- 2 ⚠ Operators shall be adequately instructed on the use of these machines.
- 3 ⚠ The use of this machine for anything not specified in this manual may be dangerous and must be avoided.
- 5 ⚠ Before emptying the tank, switch off the machine and disconnect the plug from the power outlet.
- 6 ⚠ Always check the appliance before use.
- 7 ⚠ The suction nozzle should be kept away from the body, especially delicate areas such as the eyes, ears and mouth.
- 8 ⚠ The appliance is not to be used by children or persons with reduced physical, sensory or mental capabilities, or lack of experience and knowledge, unless they have been given supervision or instruction.
- 9 ⚠ Children being supervised not to play with the appliance.
- 10 ⚠ The equipment should be correctly assembled before use.
- 11 ⚠ Ensure that power sockets used are correct for the machine.
- 12 ⚠ **Never grasp the mains plug with wet hands.**
- 13 ⚠ **Check the voltage indicated on the rating plate is the same as the supply voltage.**
- 14 ⚠ **These machine are not designed for picking up health endangering dusts or inflammable/explosives substances.**
- 15 ⚠ Never leave the equipment unattended whilst in use.
- 16 ⚠ Never carry out any maintenance on the machine without first disconnecting from the mains supply or when it is left unattended or reachable by children or disables.
- 17 ⚠ The mains supply cable should not be used to pull or lift the machine.
- 18 ⚠ The machine should never be emersed in water or a pressure jet of water used for cleaning.
- 19 ⚠ **When using the machine in wet rooms (e.g. in the bathroom) only connect it to sockets which are connected in series with a ground fault circuit interrupter. In case of doubt, consult an electrician.**
- 20 ⚠ **Periodically examine the power cord and machine for damage. If any damage is found, do not use the appliance but contact your service centre for repair.**
- 21 ⚠ **If the supply cord is damaged, it must be replaced by the manufacturer, its service agent or similary qualified persons in order to avoid a hazard.**
- 22 ⚠ Should extension cables be used, ensure that these lay on dry surfaces and protected against water jets.
 - ⚠ The use of extension leads, connectors or adaptors that do not conform to the applicable regulations is not permitted.
- 24 ⚠ If the equipment should overturn it is recommended that the machine should be stood up before switching off.
- 27 ⚠ Aggressive solvents or detergents should not be used.
 - ⚠ The machine must be always used on horizontal bases.
 - ⚠ Keep the machine on plane surfaces.
 - ⚠ Do not use the machine without proper filters.
- 28 ⚠ Service and repairs must be carried out by qualified personnel only. Only use manufacturer original spare parts for service repair.
- 29 ⚠ The manufacturer cannot be held responsible for any damage/injury caused to persons, animals or property caused by misuse of the appliance, not in compliance with manual instructions.

USE

WET & DRY VACUUM CLEANER PRECAUTIONS

Dry vacuum cleaner

see fig. ③

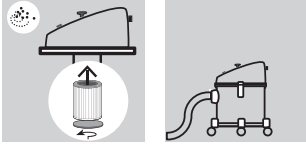

Wet vacuum cleaner

see fig. ④

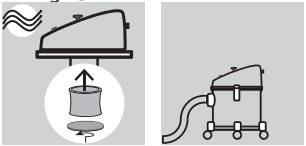

26⚠ The equipment should not be used to pick up water from containers, lavatories, tubs, etc.

14⚠ **These machine are not designed for picking up health endangering dusts or inflammable/explosives substances.**

23⚠ Before vacuuming liquids, check the float functions correctly. When vacuuming liquids, and when the tank is full, a float closes the suction opening, and the vacuum operation is interrupted. Then switch off the machine, disconnect the plug and empty the tank. Regularly clean the water level limiting device (float) and examine it for signs of damage.

25⚠ If foam/liquid should come from the machine exhaust switch off immediately.

- If the appliance is used with especially fine dust (size below $0.3 \mu\text{m}$) the filter supplied will require cleaning more frequently. For especially demanding applications, the use of specific filters supplied as an optional (Hepa) may be necessary.

ASH VACUUM PRECAUTIONS

see fig. ⑤

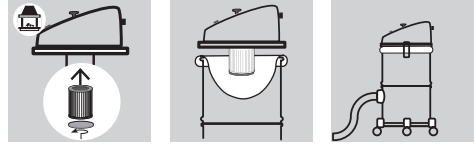

- ⚠ **Do not vacuum hot ashes, burning coals or liquids. Make sure that the material to be vacuumed is not burning.**
- ⚠ If ashes hose **C** becomes hot during use, turn the device off immediately and let it cool.
- ⚠ **Do not empty the drum into a container which is easily inflammable and make sure that the ashes are completely cool.**
- ⚠ Always check the contents of the drum; the ashes must never reach the suction inlet **H**.

If there should be a reduction in the suction power:

- 1) Be sure that switch is in off position (0) OFF and connect the machine to a suitable socket.
 - ⚠ The machine must be always kept on horizontal bases, in a safe and stable way.
 - Insert the suitable filters for the proper use.
 - ⚠ Never use the appliance without filters .
 - Use the most suitable accessories for the requested usage.
 - Put switch on (-) ON position in order to start the machine.
 - (see fig. ⑦) Pneumatic filter shaker **T** If there should be a reduction in the suction power, operate the filter reset button **T** several times to reset the filter .
 - When job is over, switch off (0) OFF and keep away the plug from the socket.
- 2) If the drum's suction force decreases, verify how full drum **I** is and if necessary, empty it.
- 3) Check if the net of drum **F** is clogged. If necessary, clean it with a jiggling movement, a brush or by washing it.
 - When the stove or fireplace has been cleaned, the appliance and suction filter must then be cleaned

Blower function

see fig. ⑥

CARE AND MAINTENANCE

The unit is maintenance-free.

⚠ The machine shall be disconnected from its power source, **by removing the plug from the socket-outlet**, during cleaning or maintenance

Filter cleaning

see fig. ⑧

- 1- Remove the filter
- 2- wash the filter
- 3- Let the filter drying before reassemble it

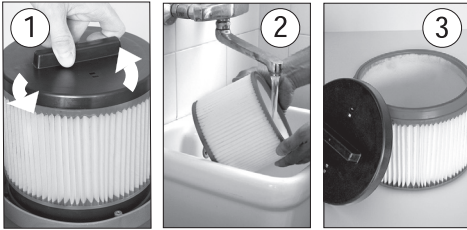

WARRANTY CONDITIONS

All our machines are subjected to strict tests and are covered against manufacturing defects in accordance with applicable regulations. The warranty is effective from the date of purchase.

The following are not included in the warranty: - Parts subject to normal wear. - Rubber parts, charcoal, filters and the accessories and optional accessories. - Accidental damage, caused by transport, neglect or inadequate treatment, incorrect or improper use and installation failing - The warranty shall not cover any cleaning operations to which the operative components may be subjected, such as clogged nozzles and filter blocked due to limestones. This machine is intended to be used for domestic and hobby work: the warranty does not cover any other different kind of use.

DISPOSAL (WEEE)



As the owner of electrical or electronic equipment, the law (in accordance with the EU Directive 2002/96/EC of 27 January 2003 on waste from electrical and electronic equipment and the national laws of the EU Member States that have implemented this Directive) prohibits you from disposing of this product or its electrical / electronic accessories as municipal solid waste and obliges you to make use of the appropriate waste collection facilities.

The product can be disposed of by returning it to the distributor when a new product is purchased. The new product must be equivalent to that being disposed of.

Disposing of the product in the environment can cause great harm to the environment itself and human health.

The symbol in the figure indicates the urban waste containers and it is strictly prohibited to dispose of the equipment in these containers. Non-compliance with the regulations stipulated in the Directive 2002/96/EC and the decrees implemented in the various EU Member States is administratively punishable.

Acoustic pressure Lpa 74 db (A)

DESCRIPTIF ET MONTAGE

(voir fig. ①②)

AA	Cable électrique	O	Crochets pour la fermeture fût/fût
A	Tete moteur	P	Brosse combinée (sol/raclette pour aspiration liquides)
B	Interrupteur	R	Lance plate (pour poussière/liquides)
C	Tuyau flexible en métal (pour les cendres)	T	Levier de réarmement du filtre
D	Lance droite en métal (pour les cendres)	U	Brosse ronde en métal (pour les cendres) <i>En option</i>
EE	Anneau de fixation filtre X-V	V	Filtre (aspiration des liquides)
F	Cuve (pour les cendres)	X	Filtre (pour les cendres/pour poussière)
G	Crochets de fermeture tete/cuve	Y	Filtre (pour les cendres) <i>En option</i>
H	Connecteur d'aspiration		
I	Cuve (pour poussière/liquides)		
L	Tuyau flexible (pour poussière/liquides)		
M	Tuyau (pour poussière/liquides)		

**UTILISATION PRÉVUE:
ASPIRATEUR EAU ET POUSSIERE**

- Cet appareil est destiné à aspirer les salissures mouillées et sèches.
- Le non respect des conditions indiquées ci-dessus entraîne la perte de la garantie.

- Ne pas aspirer la suie.
- Aspirer seulement les cendres de combustion autorisées
- Ne pas aspirer des objets chauds, brûlants ou incandescents.
- Ne pas aspirer tout objet dont la température dépasse > 40 ° C.
- Ne pas aspirer de substances inflammable

**UTILISATION PRÉVUE:
ASPIRATEUR DE CENDRES**

- Cet appareil est destiné à un usage non professionnel.
- Il a été conçu pour aspirer exclusivement des cendres froides; il n'est pas adapté au nettoyage des chaudières ou des poêles à mazout, ni à l'aspiration des poussières de plâtre ou de ciment.

Domaine d'application:

- Les déchets pouvant être aspiré - cendres froides des cheminées, poêles, bois / charbon, cendriers, grill
- Vider et nettoyer aspirateur après chaque utilisation pour éviter tout risque d'incendie dans l'aspirateur.

Restriction d'utilisation:

- Ne pas utiliser sur les poussières dangereuses de classes L, M, H.

SYMBOLES**ATTENTION!** Redoublez d'attention pour des motifs de sécurité.**IMPORTANT****Optional: SI INCLUE (voir carton)****Double isolation** (si inclue): il s'agit d'une protection supplémentaire pour l'isolation électrique

Accessoire qui ne conviennent pas pour l'aspiration de cendres.

SECURITÉ

AVERTISSEMENTS

- 1 ⚠ Les composants de l'emballage peuvent constituer des dangers potentiels (exemple: le sac en plastique) qui doivent être maintenus hors de portée des enfants et autres personnes ou animaux non responsables de leurs actes.
- 2 ⚠ Les utilisateurs doivent être suffisamment formés pour utiliser cet appareil.
- 3 ⚠ Toute utilisation autre que celle indiquée sur le présent manuel peut constituer un danger qui peut donc être évité.
- 5 ⚠ Avant de vider le réservoir, éteignez l'appareil et débranchez la fiche de la prise de courant.
- 6 ⚠ Vérifiez l'appareil avant chaque utilisation.
- 7 ⚠ Quand l'appareil est en fonctionnement, il faut éviter de mettre l'orifice d'aspiration près d'une partie délicate du corps comme les yeux, la bouche ou les oreilles.
- 8 ⚠ Le produit ne peut être utilisé par des enfants ou autres personnes dont les facultés physiques, sensorielles ou mentales seraient limitées ou par des personnes dont l'expérience et/ou la maîtrise ne seraient pas optimales. Ceci reste valable jusqu'au moment où ces personnes auront été correctement instruites et formées.
- 9 ⚠ Les enfants, même sous contrôle parental, ne peuvent jouer avec le produit.
- 10 ⚠ Avant l'utilisation, l'appareil doit être monté correctement dans son ensemble.
- 11 ⚠ Vérifier que la prise murale soit conforme à la fiche de l'appareil.
- 12 ⚠ **Ne saisissez jamais la fiche mâle avec les mains mouillées.**
- 13 ⚠ **Vérifier que la valeur de la tension indiquée sur le bloc moteur corresponde à la source d'énergie à la quelle on entend relier l'appareil.**
- 14 ⚠ **Ne pas aspirer de substances inflammables, explosives, toxiques ou nocives pour la santé.**
- 15 ⚠ Ne pas laisser l'appareil en fonctionnement sans surveillance.
- 16 ⚠ Enlever toujours la fiche de la prise de courant avant d'effectuer quelque intervention que ce soit sur l'appareil, ou, quand celui-ci reste sans surveillance ou à la portée des enfants ou des personnes non responsables de leurs actes.
- 17 ⚠ Ne pas tirer ou soulever l'appareil en utilisant le câble électrique.
- 18 ⚠ Ne pas immerger l'appareil dans l'eau pour le nettoyage ni le laver avec un jet d'eau.
- 19 ⚠ **Si l'appareil doit fonctionner dans des locaux humides (par ex. dans une salle de bain) ne le raccordez qu'à des prises femelles protégées par un disjoncteur différentiel. En cas de doute, consultez un électricien agréé.**
- 20 ⚠ **Contrôler scrupuleusement si le câble électrique, la fiche ou des parties isolées de l'appareil ne soient pas endommagées et dans un tel cas ne pas utiliser l'appareil mais s'adresser au Service Après Vente pour sa réparation.**
- 21 ⚠ **Si le câble d'alimentation est endommagé, il doit être remplacé par le fabricant, son service après vente ou une personne de qualification similaire afin d'éviter un danger.**
- 22 ⚠ Dans le cas où une rallonge électrique viendrait à être utilisée, il faut s'assurer que cet ajout soit sur des surfaces sèches et protégé des projections éventuelles d'eau.
 - ⚠ L'utilisation de rallonges, d'éléments de raccordement et d'adaptateurs non conformes aux normes en vigueur est interdite.
- 24 ⚠ En cas de renversement, il faut recommander de relever l'appareil avant de l'éteindre.
- 27 ⚠ Ne pas utiliser des solvants ou des détergents agressifs.
 - ⚠ L'appareil doit toujours être positionné sur des surfaces planes.
 - ⚠ Traîner l'appareil seulement sur surfaces planes.
- 26 ⚠ Ne jamais utiliser l'appareil sans avoir monté avant le filtre indiqué pour l'usage prévu.
- 28 ⚠ L'entretien et les réparations doivent être assurés par des personnes spécialisées; les pièces qui éventuellement sont endommagées seront remplacées par des pièces de rechange d'origine.
- 29 ⚠ Le fabricant décline toute responsabilité pour des dommages causés aux personnes, animaux ou choses par suite de manque de respect de ces instructions ou si l'appareil a été utilisé d'une façon anormale.

UTILISATION

MISE EN GARDE POUR ASPIRATEUR DE POUSSIÈRE/LIQUIDES

Aspiration poussiere

voir fig. ③

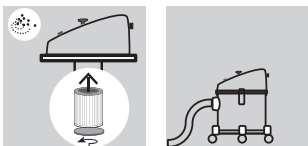

Aspiration liquides

voir fig. ④

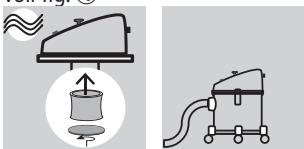

26 ⚠ Ne jamais utiliser l'appareil sans avoir monté avant le filtre indiqué pour l'usage prévu.

14 ⚠ **Ne pas aspirer de substances inflammables (comme la cendre de la cheminée ou la suie), explosives, toxiques ou nocives pour la santé.**

23 ⚠ Avant d'aspirer les liquides, vérifiez le fonctionnement du flotteur. Lorsque des liquides sont aspirés et que le bidon est plein, l'ouverture de l'aspiration est fermée par un flotteur et le processus d'aspiration s'interrompt. Eteignez l'appareil, débranchez-le et videz le bidon. Assurez-vous régulièrement que le flotteur (dispositif de limitation du niveau de l'eau) est propre et non endommagé

25 ⚠ Eteindre immédiatement l'appareil en cas d'écoulement de liquide ou de mousse.

MISE EN GARDE POUR ASPIRATEUR DE CENDRES

voir fig. ⑤

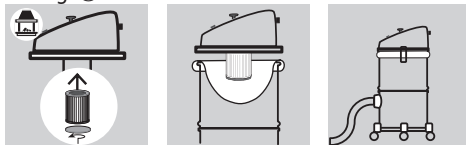

- ⚠ **Ne pas aspirer les cendres chaudes, les braises allumées ni les liquides. ne pas aspirer des matériaux incandescents.**
- ⚠ Si le tube flex pour cendres **C** devient chaud en cours d'utilisation, éteindre immédiatement l'appareil et le laisser refroidir.
- ⚠ **Ne pas vider le bidon dans des recipients facilement inflammables et assurez vous que la cendre soit complètement refroidie.**
- ⚠ Vérifiez toujours le contenu du bidon: la cendre ne doit jamais arriver au niveau de l'embout d'aspiration **H**.

- En cas de diminution de la puissance d'aspiration:
 - 1) S'assurer que l'interrupteur soit en position (0) OFF et brancher l'appareil à une prise de courant appropriée.

⚠ L'appareil doit être en position horizontale, sur un plan stable et sûr.

- Utiliser les filtres correspondants à l'usage prévu.

26 ⚠ Ne jamais utiliser l'appareil sans avoir monté les filtres.

- Monter les accessoires plus adaptés à l'usage prévu.
- Placer interrupteur sur (-) ON pour allumer l'appareil.

(voir fig. ⑦) Vibreur de filtre pneumatique **T**: En cas de diminution de la puissance d'aspiration, actionnez plusieurs fois le bouton **T** de réarmement du filtre .

- Une fois terminé le travail placer l'interrupteur sur (0) OFF et enlever la prise de courant.

2) Si la force d'aspiration du bidon diminue, vérifiez l'état de remplissage du bidon **I** et, le cas échéant, le vider.

3) Contrôler l'état d'obstruction de la grille du bidon **F**. Nettoyer éventuellement la grille en la secouant ou en la nettoyant avec un pinceau ou en la lavant.

- À la fin des opérations de nettoyage du poêle ou de la cheminée, nettoyez la machine et le filtre d'aspiration

Fonction soufflage

voir fig. ⑥

NETTOYAGE ET ENTRETIEN

L'appareil n'exige aucun entretien particulier.

△ Débrancher l'appareil avant toute intervention de nettoyage et d'entretien.

Nettoyer le filtre

voir fig. ⑧

- 1- Démontez le filtre
- 2- Lavez le filtre
- 3- Laissez sécher le filtre avant de le remettre

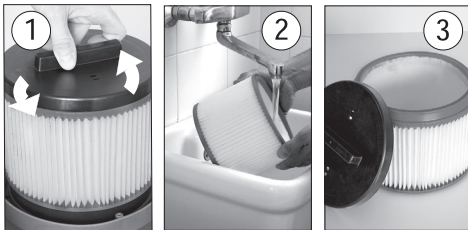

CONDITIONS DE GARANTIE

Tous nos appareils ont été soumis à de nombreux essais et sont sous garantie pour tous les défauts de fabrication conformément aux normes en vigueur. La garantie s'applique à partir de la date d'achat du produit. **Sont exclus de la garantie:** Les parties sujettes à normale usure; Les composants en gomme, les balais de charbons, les filtres, les accessoires et les accessoires sont en option. - Les dommages accidentels dus au transport, à négligence et à une utilisation incorrecte, provoqués par une mise en place impropre ou incorrect. - La garantie n'envisage pas le nettoyage des organes de fonctionnement, des filtres et buses obstrués des incrustations, es blo-

quées à cause de résidus calcaires.

La machine n'est PAS destinée à une utilisation PROFESSIONNELLE mais privée: la garantie ne couvre pas les utilisations autres que celles prévues.

ÉLIMINATION



En tant que propriétaire d'un appareil électrique ou électronique, la loi (conformément à la directive UE 2002/96/CE du 27 janvier 2003 sur les déchets des appareils électriques et électroniques et aux législations nationales des Etats membres UE qui ont mis en œuvre cette directive) vous défend d'éliminer ce produit ou ses accessoires électriques/électroniques comme un déchet domestique solide urbain et vous impose au contraire de l'éliminer dans les centres de collecte prévus à cet effet.

On peut éliminer le produit directement du distributeur moyennant l'achat d'un nouveau produit, équivalent à celui que l'on doit éliminer.

L'abandon du produit dans l'environnement pourrait provoquer de graves dommages à l'environnement et à la santé de l'homme.

Le symbole sur la figure représente le bidon des déchets urbains et il est impérativement interdit de placer l'appareil dans ces conteneurs. Le non respect des indications de la directive 2002/96/CE et des décrets de mise en œuvre des différents Etats communautaires peut être sanctionné du point de vue administratif.

Niveau de pression acoustique Lpa 74 db (A)

BESCHREIBUNG UND MONTAGE

(S. Abb. ①②)

- A A** Gerätekabel
- A** Motorkopf
- B** Schalter
- C** Saugschlauch aus Metall (Für Asche)
- D** Fugendüse aus Metall (Für Asche)
- EE** Stützenscheibe für Filter **X-V**
- F** Behälter
- G** Haken zum Kopf-/Fass-schließen
- H** Saugstutzen
- I** Behälter (Für Staub/Flüssigkeiten)
- L** Saugschlauch (Für Staub/Flüssigkeiten)

- M** Verlängerungsrohr (Für Staub/Flüssigkeiten)
- O** Haken für den Verschluss Schaft/Schaft
- P** Kombibürste (Boden/Zubehör für Flüssigkeiten)
- R** Polsterdüse (Für Staub/Flüssigkeiten)
- T** Hebel Rücksetzen Filter
- U** Runde Bürste aus Metall ((Für Asche) *beliebig*)
- V** Filter (naß-saugen)
- X** Filter (für Asche/für Staub)
- Y** Filter (für Asche) *beliebig*

**BESTIMMUNGSGEMÄSSE VERWENDUNG:
NAß-UND TROCKENSAUGER**

- Sie können dieses Gerät wie Nass und Trockensauger benutzen.
- Die Nichtbefolgung der obengenannten Bedingungen hat den Verfall der Garantie zur Folge.

**BESTIMMUNGSGEMÄSSE VERWENDUNG:
ASCHENSAUGER**

- Dieses Gerät ist nicht für den professionellen Einsatz geeignet.
- Er wurde ausschließlich zum Aufsaugen kalter Asche entworfen; er eignet sich nicht für Heizkessel und Ölf Feueröfen und auch keinesfalls für Putz- oder Zementstaub.

Anwendungsbereich:

- Dieser bedienerfreundliche und leistungsstarke Aschesauger eignet sich ideal zum mühelosen Entfernen von kalter Asche aus Kamin, Ofen und Grill.
- Entleeren und säubern Sie den Behälter, Stellen Sie sicher, dass die Asche auch tatsächlich vollständig ausgekühlt ist und somit kein Brandrisiko mehr darstellt.

Verwendungsbeschränkung:

- Saugen Sie mit diesem Gerät keine gesun-

dheitsgefährdende Stoffe auf (Staub Klasse L,M, H).

- Saugen Sie mit diesem Gerät keine Russ.
- Saugen Sie mit diesem Gerät nur abgasentgiftet Brennstoffasche
- Saugen Sie mit diesem Gerät keine heißen oder brennenden bzw. glimmenden Stoffe (z. B. heiße Asche) auf.
- Saugen Sie mit diesem Gerät keine warmgegend stand mehr 40°.
- Saugen Sie mit diesem Gerät keine Zuendstoff

SYMBOLE

ACHTUNG! Wichtiger Hinweis, der aus Sicherheitsgründen zu beachten ist.



WICHTIG



Optional: WENN VORHANDEN



Doppelisolierung (WENN VORHANDEN): sie ist einen zusätzlichen Schutz der elektrischen Isolierung dieses Produkt verlangt keine Erdung.



Das Zubehör ist nicht geeignet für Saugash.

SICHERHEIT

WARNHINWEISE

- 1 **⚠** Verpackungsteile können gefährlich sein (z.B. die Plastikhülle) - daher unerreichbar für Kinder, für andere Personen, die sich ihrer Handlungen nicht bewußt sind, oder für Tiere aufbewahren.
- 2 **⚠** Bediener soll über den Gebrauch dieser Maschinen angemessen belehrt werden.
- 3 **⚠** Jeder Gebrauch des Gerätes, der in dieser Anleitung nicht beschrieben ist, kann gefährlich sein und muß daher vermieden werden.
- 5 **⚠** Bevor sie den Behälter entleeren, schalten sie das Gerät aus und ziehen sie den Stecker aus der Steckdose.
- 6 **⚠** Kontrollieren Sie das Gerät vor jedem Gebrauch.
- 7 **⚠** Wenn das Gerät arbeitet, sorgfältig darauf achten, daß die Saugdüse nicht an eine empfindliche Körperstelle gehalten wird, wie Augen, Mund oder Ohren.
- 8 **⚠** Dieses Gerät ist nicht für die Nutzung durch Personen (einschließlich Kinder) mit stark reduzierten physischen, sensorischen oder geistigen Fähigkeiten oder Mangel an Erfahrung und Wissen, es sei denn, sie Überwachung oder Belehrung über die Verwendung des Geräts durch eine verantwortliche Person für Ihre Sicherheit gegeben wurden.
- 9 **⚠** Die Kinder sollten beaufsichtigt werden, um sicherzustellen, dass sie nicht mit dem Gerät spielen.
- 10 **⚠** Vor dem Gebrauch muß das Gerät mit allen Teilen korrekt zusammengesetzt werden.
- 11 **⚠** Überprüfen Sie, ob Steckdose und Gerätestecker zusammenpassen.
- 12 **⚠ Netzstecker niemals mit feuchten Händen anpacken.**
- 13 **⚠ Das Gerät nur dann anschließen, wenn die auf dem Typenschild angegebene Spannung mit der Netzspannung übereinstimmt.**
- 14 **⚠ Keine leicht entflammaren (z.B. Asche oder Ruß aus dem Kamin), explosiven, giftigen oder gesundheitsschädlichen Stoffe aufsaugen.**
- 15 **⚠** Niemals das Gerät an der Anschlußleitung ziehen oder hochheben.
- 16 **⚠** Vor jeder Wartung, Reinigung, dem Filterwechsel und nach dem Gebrauch Gerät ausschalten und Netzstecker ziehen oder Gerät nicht unbeaufsichtigt lassen, nicht in der Reichweite von Kindern oder Personen lassen, die sich ihrer Handlungen nicht bewußt sind.
- 17 **⚠** Das in Betrieb befindliche Gerät niemals unbeaufsichtigt lassen.
- 18 **⚠** Das Gerät zur Reinigung nicht in Wasser tauchen oder mit einem Wasserstrahl reinigen.
- 19 **⚠ Gerät in feuchten Räumen, z. B. im Badezimmer, muss nur an Steckdosen mit vorgeschaltetem FI-Schutzschalter angeschlossen sein. Für eventuelle Zweifel wenden Sie sich an Elektroinstallateur.**
- 20 **⚠ Sorgfältig überprüfen, ob die Netzanschlußleitung, das Gehäuse oder andere Teile des Gerätes beschädigt sind; falls ja, das Gerät keinesfalls benutzen und Reparatur beim Kundendienst veranlassen.**
- 21 **⚠ Wenn das Versorgungskabel beschädigt ist, muss es durch den Hersteller, den Kundendienst oder qualifiziertes Personal ausgetauscht werden, um Gefahren zu vermeiden.**
- 22 **⚠** Falls elektrische Verlängerungen benutzt werden, immer sicherstellen, daß diese für die entsprechende Anwendung geeignet sind.
- ⚠** Der Gebrauch von nicht den geltenden Vorschriften entsprechenden Verlängerungen, Verbindungsstücken und Adaptern ist verboten.
- 24 **⚠** Falls das Gerät umgekippt ist, Gerät sofort ausschalten, Netzstecker ziehen und erst dann das Gerät richtig aufstellen.
- 27 **⚠** Keine aggressiven Lösungsmittel oder Reinigungsmittel verwenden.
 - **⚠** Stellen Sie Ihr Gerät auf ebenem Untergrund auf.
 - **⚠** Bewegen Sie Ihr Gerät auf nur ebenem Untergrund.
 - **⚠** Benutzen Sie das Gerät niemals ohne die geeigneten Filter.
- 28 **⚠** Service und Reparaturen dürfen nur durch qualifiziertes Personal ausgeführt werden; Defekte Teile des Gerätes dürfen nur mit Originalteilen ersetzt werden.
- 29 **⚠** Der Hersteller ist nicht verantwortlich für jedweden Schaden an Personen oder Gegen-

ständen, verursacht durch falschen Gebrauch des Gerätes oder durch Nichtbeachten der in dieser Anleitung gegebenen Instruktionen.

- Die Verwendung des Gerätes bei besonders feinen Staubkörnern (unter $0,3 \mu\text{m}$) erfordert eine häufigere Reinigung des mitgelieferten Filters. Bei Verwendungen in schwerwiegenden Fällen kann sich der Einsatz von spezifischen optional gelieferten Filtern als notwendig erweisen (Hepa).

BEDIENUNG

HINWEISE FÜR TROCKEN-UND NASSSAUGER

Trockensaugen

S. Abb. ③

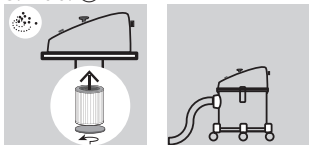

Naß-saugen

S. Abb. ④

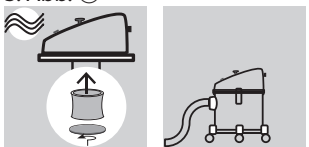

26 **⚠** Niemals das Gerät benutzen, um Wasser aus Behältern, Waschbecken, Wannen, etc. zu saugen.

14 **⚠ Keine leicht entflammaren (z.B. Asche oder Ruß aus dem Kamin), explosiven, giftigen oder gesundheitsschädlichen Stoffe aufsaugen.**

23 **⚠** Kontrollieren Sie vor dem Aufsaugen von Flüssigkeiten die Funktionstüchtigkeit des Schwimmers. Beim Absaugen von Flüssigkeiten mit vollem Fass, wird die Absaugöffnung durch einen Schwimmer geschlossen und der Absaugvorgang wird unterbrochen. Schalten Sie das Gerät dann aus, trennen Sie es vom Stromnetz und entleeren Sie das Fass. Überprüfen Sie regelmäßig, dass der Schwimmer (Vorrichtung für die Begrenzung des Wasserstands) sauber und ohne Anzeichen von Beschädigungen ist.

25 **⚠** Das Gerät sofort ausschalten und Netzstecker ziehen, wenn Flüssigkeit oder Schaum austritt.

HINWEISE FÜR ASCHENSAUGER

S. Abb. ⑤

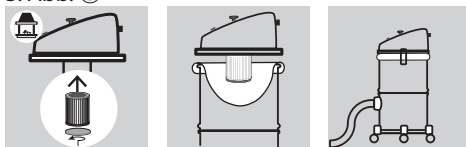

⚠ Keinen warmen Staub, Glut oder Flüssigkeiten aufsaugen. Sicherstellen, dass das zu saugende Material nicht glüht.

⚠ Wenn der Flex-Schlauch für die Asche **C** während der Benutzung warm wird, das Gerät sofort abschalten und abkühlen lassen.

⚠ Leeren Sie nie das Behälter in einer entzündbar Behälter und Sich bemaechtigen dass die Aschen sind gekuehlt .

⚠ Überprüfen Sie immer den Inhalt der Kanne: die Asche darf niemals die Höhe des Saugstutzens H erreichen.

Bei Abnahme der Saugleistung schalten :

1) • Kontrollieren Sie, dass der Schalter auf (0) OFF steht. Es wird empfohlen, das Gerät an einem Stromkreis mit FI-Schutzschalter anzuschließen.

⚠ Das Gerät darf nicht auf Halterungen, Sockeln oder ähnlichen Unterlagen aber auf Horizontalfäche, stetig und sicher gestellt werden.

• Benutzen Sie das Gerät niemals ohne die geeigneten Filter.

26 **⚠** Niemals arbeiten, ohne die Filter eingebaut zu haben.

• Benutzen Sie das Gerät mit dem für den jeweiligen Zweck geeigneten Zubehör

• Schalten Sie den Schalter auf (-) ON um das Gerät einzuschalten.

(S. Abb. ⑦) Automatischer Filterrettler **T** :

Bei Abnahme der Saugleistung, betätigen Sie mehrmals den **T** Hebel zum Rücksetzen des Filters.

• Wenn Sie Ihre Arbeit beenden bzw. unterbrechen möchten, stellen Sie den Schalter auf die Position (0) OFF. Ziehen Sie den Stecker stets aus der Netzdose, wenn das Gerät nicht benutzt wird.

2) Wenn sich die Saugkraft der Kanne verringert, überprüfen Sie deren Füllstand I und entleeren

Sie sie gegebenenfalls.

- 3) Kontrollieren Sie das Gitter des Fasses F auf Verstopfung und reinigen Sie es gegebenenfalls indem Sie es rütteln, mit einem Pinsel reinigen oder auswaschen.
- Sobald die Ofen- oder Kaminreinigung abgeschlossen ist, reinigen Sie das Gerät und den Saugfilter.

Funktion gebläse

S.Abb. ⑥

WARTUNG / REINIGUNG

Das Gerät muss nicht gewartet werden.

- ⚠ Das Gerät vom Stromnetz abtrennen, bevor Wartungs- und Reinigungsarbeiten durchgeführt werden.

FILTERREINIGUNG

S.Abb. ⑧

- 1- Den Filter abmontieren
- 2- Den Filter waschen
- 3- Den Filter trocknen lassen, bevor ihn wieder zusammensetzen

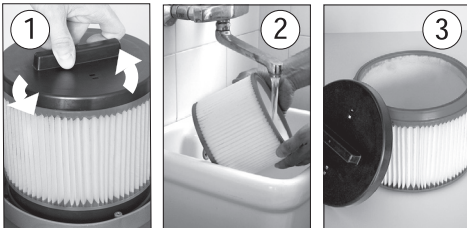

zweckentfremdete Benutzung und Installation verursacht werden. - Die Garantie beinhaltet nicht das gg. erforderliche Reinigen der funktionstüchtigen Teile, verstopfte Düsen und Filter, blockierte Düsen durch Verkalkung. Das Gerät ist hauptsächlich für den Hobby Gebrauch gedacht und NICHT FÜR DAS PROFESSIONELLE ARBEITEN: die Garantie deckt nicht den Gebrauch ausserhalb des privaten Bereichs.

ENTSORGUNG



Das Gesetz (gemäß der EU-Richtlinie 2002/96/EG vom 27. Januar 2003 über Elektro- und Elektronikaltgeräte und der nationalen Gesetzgebungen der EU-Mitgliedsstaaten, die diese Richtlinie umgesetzt haben) verbietet dem Besitzer eines elektrischen oder elektronischen Gerätes, dieses Produkt oder dessen elektrisches/elektronisches Zubehör als gemeinen Hausmüll zu entsorgen und macht ihm zur Auflage, das Gerät bei einer entsprechenden Sammelstellen zu entsorgen.

Das Produkt kann auch direkt bei dem Händler, bei dem man ein neues, dem zu entsorgenden gleichwertiges Produkt erwirbt, entsorgt werden.

Lässt man das Produkt einfach in der Umwelt zurück, können dadurch schwere Schäden an der Umwelt selbst und der menschlichen Gesundheit verursacht werden.

Das abgebildete Symbol stellt eine Tonne für Siedlungsabfälle dar; es ist ausdrücklich untersagt, den Apparat in diesen Behältern zu entsorgen. Die Nichtbeachtung der Anweisungen der Richtlinie 2002/96/EG und der ausführenden Verordnungen der einzelnen EU-Staaten kann verwaltungsrechtlich bestraft werden.

Schalldruckpegel Lpa 74 db (A)

GARANTIE

Alle unsere Geräte wurden sorgfältigen Prüfungen unterzogen. Die Garantie deckt gemäß der herrschenden Vorschriften Fabrikationsfehler ab. Die Garantie gilt vom Verkaufsdatum an. **Von der Garantie ausgeschlossen sind:** - die sich bewegenden, der Abnutzung unterliegenden Teile - Gummiteile, Kohlebürsten, Filter, Zubehör und Optional-Zubehöerteile. - Zufällige Schäden und Schäden, die durch Transport. Nachlässigkeit oder falsche Behandlung, falsche und

DESCRIPCION Y MONTAJE

(ver la fig. ①②)

- AA** Cable eléctrico con enchufe
- A** Cabezal motor
- B** Interruptor
- C** Manguera flexible de metal (para cenizas)
- D** Boquilla de metal (para cenizas)
- EE** Disco soporte filtro **X-V**
- F** Depósito exterior (para cenizas)
- G** Ganchos para el cierre cabezal/depósito
- H** Entrada de aspiración
- I** Depósito exterior (para polvos/líquidos)
- L** Manguera flexible (para polvos/líquidos)

- M** Tubo (para polvos/líquidos)
- O** Ganchos para el cierre tambor/tambor
- P** Cepillo combinado (pisos/accesorios para líquidos)
- R** Boquilla plana (para polvos/líquidos)
- T** Palanca restablecimiento
- U** Brocha redond de metal (para cenizas) *opcional*
- V** Filtro (aspirador de líquidos)
- X** Filtro (para cenizas/para polvos)
- Y** Filtro (para cenizas) *opcional*

**USO PREVISTO:
ASPIRADORA, ASPIRALÍQUIDO**

- El aparato ha sido diseñado para su aplicación como aspirador de líquidos y de polvos.
- La inobservancia de dichas condiciones provoca la caducidad de la garantía.

**USO PREVISTO:
ASPIRADOR DE CENIZAS**

- El aparato ha sido diseñado para un uso no profesional.
- Ha sido concebido para aspirar exclusivamente cenizas frías; no sirve para las calderas ni para las estufas que funcionan con nafta ni tampoco para el polvo de yeso o de cemento.

Ámbito de aplicación

- Se puede aspirar - cenizas frías: de las chimeneas, estufas de madera, carbón, ceniceros, parrilla, barbacoas.
- Vaciar y limpiar el aspirador antes y después de cada uso para evitar la recolección de materiales que puedan constituir un peligro de incendio en el aspirador.

Restricción de uso





























- No utilizar para aspirar polvos peligrosos para la salud (clases de polvo L, M, H).
- No aspirar hollín.
- Aspirar solo polvos de combustibles no contaminantes.
- No aspirar objetos ardientes o incandescentes.
- No aspirar ningún objeto que esté más caliente de 40 °C.
- No aspirar sustancias inflamables.

SÍMBOLOS**¡ATENCIÓN!** Prestar atención por motivos de seguridad.**IMPORTANTE****Optional: SI ESTUVIERA PRESENTE** (ver embalaje)**Doble aislamiento** (SI ESTUVIERA PRESENTE): es una protección adicional aislamiento eléctrico.

Accesorio no son adecuados para la aspiración de cenizas

SEGURIDAD

ADVERTENCIAS GENERALES

- 1  Los componentes del embalaje pueden ser peligrosos, mantener pues fuera del alcance de los niños, animales o cualquier persona no consciente de sus actos.
 - 2  Los usuarios deben estar adecuadamente entrenado para utilizar este dispositivo
 - 3  Evitar cualquier uso de la máquina que no esté especificado en este manual, ya que puede ser peligroso.
 - 5  Antes de vaciar el contenedor, apagar el aparato y desenchufar la clavija de la toma de corriente.
 - 6  Comprobar el aparato antes de cada utilización.
 - 7  Cuando el aparato esté en funcionamiento, no acercarse al tubo de aspiración a partes delicadas del cuerpo (ojos, boca o orejas). Pueden ser dañados.
 - 8  El producto no debe ser usado por niños o personas con capacidades físicas, sensoriales o mentales reducidas o que no posean experiencia y conocimiento apropiados, hasta que no hayan sido capacitadas o instruidas adecuadamente.
 - 9  Los niños no deben jugar con el producto aún bajo supervisión.
 - 10  Antes de ponerlo en funcionamiento, asegurarse de que todos los componentes están correctamente montados.
 - 11  Comprobar que la clavija se adapta perfectamente al enchufe.
 - 12  **No asir nunca el enchufe con las manos húmedas.**
 - 13  **Comprobar que el voltaje indicado en la parte superior del cabezal es el mismo que proporciona la toma de corriente.**
 - 14  **No aspirar sustancias inflamables (por ejemplo cenizas de la chimenea y hollín), explosivas, tóxicas o nocivas para la salud.**
 - 15  No dejar nunca el aparato enchufado ni en funcionamiento si no se utiliza.
 - 16  Recordar siempre desconectar el aparato antes de intentar cualquier reparación. No dejar el aparato en funcionamiento sin vigilancia, puede ser utilizado por niños o personas no conscientes de sus actos.
 - 17  No utilizar el cable eléctrico para levantar o desenchufar el aparato.
 - 18  Para la limpieza, no sumergir nunca el aparato en agua ni lavar el mismo aparato con chorros de agua.
 - 19  Conectar el aparato en recintos o habitaciones húmedas (por ejemplo el cuarto de baño) sólo si las tomas de corriente están provistas de un interruptor diferencial. En caso de duda consulte a su electricista.
 - 20  Comprobar que el cable eléctrico, enchufe o cualquier otra parte del aparato no están dañados. En caso de que lo estuviera, no utilizarlo, y ponerse en contacto con el Servicio Técnico para su reparación.
 - 21  Si el cable de alimentación resulta dañado, debe ser sustituido por el fabricante, por el servicio técnico o bien por personal cualificado con el fin de evitar que se generen peligros.
 - 22  Siempre que se utilicen extensiones (largos) para el cable eléctrico, comprobar que estén siempre en superficies secas y protegidas de chorros de agua.
-  No se permite utilizar prolongaciones, elementos de conexión y adaptadores no conformes con las normas vigentes.
- 24  En caso de que el aparato vuelque, levantarlo antes de desconectar.
 - 27  No utilizar nunca disolventes agresivos o detergentes.
 -  El aparato debe posicionarse siempre sobre una superficie plana.
 -  Arrastrar el aparato solo sobre una superficie plana.
 -  No trabajar nunca sin haber montado los filtros adecuados para el uso previsto.
 - 28  El mantenimiento y las reparaciones deben ser realizadas por personal cualificado. Cualquier parte rota o en mal estado debe ser sustituida con piezas originales.
 - 29  El fabricante no se hace responsable de cualquier daño causado a personas, animales o cosas, por una incorrecta utilización del aparato,

o bien por no respetar las indicaciones especificadas en este manual.

USO

ADVERTENCIAS PARA ASPIRADOR DE POLVOS/LÍQUIDOS

Aspiración de polvo

ver fig. ③

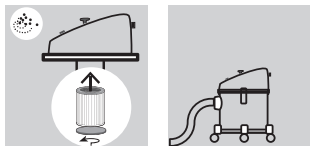

Aspiración de líquidos

ver fig. ④

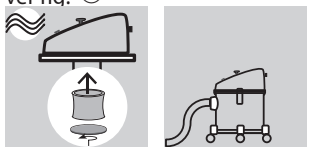

26⚠ **Nunca debe utilizar el aparato para recoger agua de containers, lavabos, tubos, etc.**

14⚠ **No aspirar sustancias inflamables (por ejemplo cenizas de la chimenea y hollín), explosivas, tóxicas o nocivas para la salud.**

23 ⚠ Antes de aspirar los líquidos, comprobar que el flotador funcione correctamente. Cuando se aspiran líquidos, cuando el tonel está lleno, la apertura de aspiración es cerrada por una boya y se interrumpe el proceso de aspiración. Apagar el equipo, desenchufar y vaciar el tonel. Asegurarse con regulación de que la boya (dispositivo de limitación del nivel de agua) esté limpio y que no presenta daños.

25⚠ En caso de que saliera líquido o espuma, desconectar inmediatamente.

- El uso del aparato simultáneamente con polvos particularmente finos (dimensión menor a 0,3 µm) implica adoptar filtros específicos suministrados a pedido (Hepa).

ADVERTENCIAS PARA ASPIRADOR DE CENIZAS

ver fig. ⑤

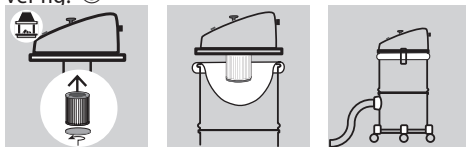

- ⚠ **No aspirar cenizas calientes, brasas encendidas o líquidos. Asegurarse de que el material a aspirar no esté incandescente.**
- ⚠ Si el tubo flex para cenizas C durante la utilización se calienta, apagar inmediatamente el aparato y dejarlo enfriar.
- ⚠ **No vaciar el tanque en un recipiente altamente inflamable y asegurarse de que la ceniza es totalmente resfriada .**
- ⚠ Comprobar siempre el contenido del bidón: las cenizas no deben nunca llegar a la altura de la boca de aspiración H.

En caso de disminución de la potencia de aspiración:

- 1) • Asegurarse que el interruptor este en posición (0) OFF y conectar el aparato en una toma de corriente adecuada.
- El aparato debe ser posicionado sobre un plano horizontal de modo estable y seguro.
- Colocar los filtros adecuados para el uso previsto.
- ⚠ Nunca trabajar sin haber colocado los filtros
- Montar los accesorios más correctos para el uso previsto.
- Posicionar el interruptor en (-) ON para encender el aparato.

(ver fig. ⑦) Sacudidor de filtro pneumático T:

En caso de disminución de la potencia de aspiración, accionen la palanca T de restablecimiento filtro varias veces,

- Una vez terminado el trabajo posicionar en (0) OFF y desconectar el enchufe eléctrico de la conexión de corriente.
- 2) Si la fuerza de aspiración del bidón disminuye, comprobar el estado de relleno del bidón I y vaciarlo.
 - 3) Controlar el estado de atascamiento de la red del tonel F. Limpiar las red agitándola y lim-

piándola con un pincel o lavándola.

- Terminada la operación de limpieza de la estufa o de la chimenea, procedan con la limpieza de la máquina y del filtro de aspiración.

Función de soplador

ver fig. ⑥

CUIDADO Y MANTENIMIENTO

El aparato no necesita mantenimiento.

- ⚠ Desconectar el aparato de la red eléctrica antes de realizar cualquier tipo de intervención de mantenimiento y limpieza.

LIMPIEZA DE FILTRIS

- ⚠ Desconectar el aparato de la red eléctrica antes de realizar cualquier tipo de intervención de mantenimiento y limpieza.

- 1-desmontar el filtro
- 2- lavar el filtro
- 3- dejar secar el filtro antes de montarlo

- ⚠ Después de la operación de la limpieza del filtro, comprueben el estado de idoneidad para una sucesiva utilización. En caso de avería o rotura, sustitúyanlo con un filtro original.

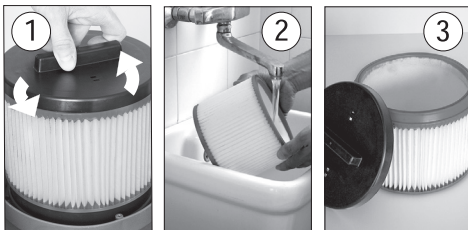

tía por defecto de fabricación de acuerdo a las normas vigentes. La garantía comienza desde la fecha de compra.

La garantía no incluye: - Las partes sujetas a desgaste. - Piezas de goma, las escobillas de carbón, filtros, accesorios y accesorios opcionales. - Los daños accidentales, causados por el transporte, negligencia o tratamiento inadecuado y consecuentes a un uso o una instalación erróneos o impropios - La garantía no contempla la eventual limpieza de los órganos funcionantes, boquillas obstruidas, filtros bloqueados para los residuos de caliza.

La máquina está diseñada exclusivamente para el uso hobbystico y NO PROFESIONAL: garantía no cubrirá el uso diferente que el privado.



ELIMINACIÓN

Como propietario de un aparato eléctrico o electrónico, la ley (conforme a la directiva UE 2002/96/CE del 27 de enero de 2003) le prohíbe eliminar este producto o sus accesorios eléctricos / electrónicos como residuo doméstico sólido urbano y le impone eliminarlo en los centros apropiados de recogida. Puede también eliminar el producto directamente en el establecimiento de su vendedor mediante la compra de uno nuevo, equiva lente al que debe eliminar.

Nivel de ruido Lpa 74 db (A)

CONDICIONES DE GARANTÍA

Nuestros aparatos han sido sometidos a pruebas precisas y están cubiertos por una garan-

BESCHRIJVING EN MONTAGE

(zie blz. ①②)

AA	Electrische kabel	M	Verlengbuis (voor droog/nat materiaal)
A	Bovenkant motor	O	Sluithaken romp/romp
B	Aan/uit schakelaar	P	Combinatieborstel (vloeren/accessoires voor vloeistoffen)
C	Metalen Slang (voor as)	R	Platte buis (voor droog/nat materiaal)
D	Metalen Rech buis (voor as)	T	Kruk om het filter proper te maken.
EE	Ondersteuningsschijf filter X-V	U	Netalen Ronde kwast (voor as) <i>In optie</i>
F	Ketel (voor as)	V	Filterelement (waterzuigen)
G	Klemmen voor sluiting bovenkant/trommel	X	Filter (voor as/voor droog)
H	Ketelingang	Y	Filter (voor as) <i>In optie</i>
I	Ketel (voor droog/nat materiaal)		
L	Slang (voor droog/nat materiaal)		

GEBRUIKSBESTEMMING**DROOGZUIGER - NATZUIGER**

- Het apparaat kan als natzuiger en als droogzuiger gebruikt worden.
- Kan gebruikt worden om as uit open haarden, kachels en barbecues te zuigen. Is ook geschikt om zaagsel, spaanders, kalkgruis enz. Op te zuigen.

- Gebruik de aszuiger nooit voor het opzuigen van stof dat een gevaar voor de gezondheid vormt (stofklasse L, M, H).
- Zuig geen roet op.
- Zuig uitsluitend de as op van niet verontreinigende brandstoffen
- Zuig nooit brandend kool of warme, verbrande of gloeiende voorwerpen op.
- Zuig nooit voorwerpen op die warmer zijn dan 40 ° C.
- Zuig nooit ontvlambare stoffen op.

GEBRUIKSBESTEMMING**ELEKTRISCHE ASZUIGER**

- Het apparaat is bestemd voor niet professioneel gebruik.
- Deze is ontworpen voor het opzuigen van alleen koude assen; deze is niet geschikt voor ketels en kachels die op gasolie lopen en ook niet voor krijt- of cementassen.

TOEPASSINGSVELD:

- Het volgende kan worden opgezogen – koude as uit de open haard, hout-/kolenkachels, asbakken en barbecues.
- Leeg en reinig de aszuiger voor en na het gebruik, teneinde de ophoping van materialen te vermijden die in de aszuiger brand zouden kunnen veroorzaken.

GEBRUIKSLIMIETEN:**SYMBOLLEN****ATTENTIE!** Uit veiligheidsoverwegingen goed opletten.**BELANGRIJK****INDIEN AANWEZIG****DUBBEL GEÏSOLEERD** (indien aanwezig): aanvullende isolatie wordt toegepast op de fundamentele isolatie tegen elektrische schokken te beschermen in geval van mislukking van de basisisolatie.

Accessoires die niet geschikt zijn voor as zuig

VEILIGHEID

ALGEMENE WAARSCHUWINGEN

- **△** De onderdelen van het verpakkingsmateriaal kunnen potentiële gevaren met zich mee brengen (bijv. de plastic zak), deze moeten dus buiten het bereik van kinderen en andere personen of dieren opgeborgen worden die zich niet bewust zijn van hun handelingen.
- 2 **△** Gebruikers moeten een passende opleiding in het gebruik van deze apparatuur.
- 3 **△** Het gebruik voor doeleinden die afwijken van die in deze gebruiksaanwijzing staan kan gevaar opleveren en dient dus vermeden te worden.
- 5 **△** Alvorens de romp te legen het apparaat eerst uitzetten en de stekker uit het stopcontact halen.
- 6 **△** Het apparaat telkens vóór gebruik controleren.
- 7 **△** Als het apparaat in werking is voorkomen dat de zuigmond in de buurt van tere lichaamsdelen komt, zoals ogen, mond, oren.
- 8 **△** Het product mag niet gebruikt worden door kinderen of door personen met verminderde lichamelijke, zintuiglijke of geestelijke capaciteiten of zonder geschikte ervaring of kennis, zolang zij niet naar behoren getraind of geïnstrueerd zijn.
- 9 **△** Kinderen mogen ook niet als zij gecontroleerd worden niet met het product spelen.
- 10 **△** Voor gebruik moet het apparaat in zijn geheel goed gemonteerd zijn.
- 11 **△** Zich ervan verzekeren dat het stopcontact geschikt is voor de stekker van het apparaat.
- 12 **△ De stekker van het netsnoer nooit met natte handen vastpakken.**
- 13 **△ Zich ervan verzekeren dat de spanningswaarde die op het motorblok staat overeenstemt met die van de energiebron waar u het apparaat op wilt aansluiten.**
- 14 • Zuig geen licht ontvlambare, explosieve, giftige stoffen of stoffen die schadelijk zijn voor de gezondheid op.
- 15 **△** Het apparaat als het in werking is niet onbeheerd achterlaten.
- 16 **△** Altijd de stekker uit het stopcontact halen voordat er iets aan het apparaat gedaan wordt, als het apparaat onbeheerd achtergelaten wordt of zich binnen het bereik van kinderen of personen bevindt die zich niet bewust zijn van hun handelingen.
- 17 **△** Het apparaat nooit aan het elektrische snoer voorttrekken of optillen.
- 18 **△** Het apparaat niet onderdompelen in water om het apparaat schoon te maken en het apparaat ook niet met waterstralen schoonmaken.
- 19 **△ In vochtige ruimten (bijv. badkamers) mag het apparaat alleen op gearde stopcontacten aangesloten worden. Bij twijfel zich tot een elektricien wenden.**
- 20 **△ Controleer steeds of het elektrisch snoer of de stekker niet beschadigd is. Indien U een beschadiging vast stelt, is het absoluut niet toegestaan het toestel verder te gebruiken; raadpleeg onmiddellijk de bevoegde herstdienst.**
- 21 **△ Laat de beschadigde voedingskabel door de fabrikant of de assistentie of gekwalificeerd personeel vervangen om gevaren te voorkomen.**
 - **△ Laat de beschadigde voedingskabel door de fabrikant of de assistentie of gekwalificeerd personeel vervangen om gevaren te voorkomen.**
- 22 **△** Indien er verlengsnoeren gebruikt worden zich ervan verzekeren dat deze over droge oppervlakken lopen en beschermd zijn tegen eventuele waterspatten.
 - **△** Het gebruik van verlengstukken, verbindingstukken en adaptors die niet conform de van kracht zijnde normen zijn is niet toegestaan.
- 24 **△** Indien het apparaat ondersteboven terecht komt het apparaat altijd eerst weer rechtop zetten alvorens het apparaat uit te zetten.
- 27 **△** Geen oplosmiddelen of agressieve reinigingsmiddelen gebruiken.
 - **△** Het apparaat moet altijd op een vlakke ondergrond neergezet worden.
 - **△** Het apparaat alleen op een vlakke ondergrond voorttrekken.
 - **△** Nooit met het apparaat werken als de filters die geschikt zijn voor het doel waar u het apparaat voor wilt gebruiken niet gemonteerd zijn.
- 28 **△** Onderhoud en reparaties moeten altijd alleen door vakmensen uitgevoerd worden; onderdelen die eventueel kapot gaan mogen uitsluitend door originele onderdelen vervangen worden.
- 29 **△** De fabrikant kan op geen enkele wijze aan-

sprakelijk gesteld worden voor schade die veroorzaakt is aan personen, dieren of voorwerpen tengevolge van het feit dat deze aanwijzingen niet in acht genomen zijn of dat het apparaat op een onverantwoorde manier gebruikt is.

GEBRUIK

AANWIJZINGEN VOOR DROOG-/NATZUIGER

Stofzuigen

zie blz. ③

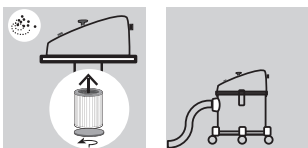

Wateropzuigen

zie blz. ④

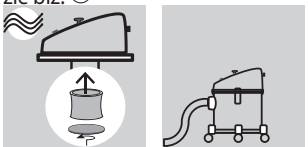

26⚠ Het apparaat niet gebruiken om water uit bakken, wasbakken, gootstenen, baden enz. op te zuigen.

14⚠ **Geen brandbare stoffen (zoals as uit de open haard), explosieve, giftige stoffen of stoffen die gevaarlijk zijn voor de gezondheid opzuigen.**

23⚠ Alvorens vloeistoffen op te zuigen controleren of de vlotter goed functioneert. Als u vloeistoffen opzuigt wordt, bij volle tank, de aspiratieopening afgesloten door een dobber en wordt het aspiratieproces onderbroken. Schakel het apparaat uit, verwijder de stekker uit het stopcontact en leeg de tank. Verzekert u er regelmatig van dat de dobber (waterpeil beperkingssysteem) schoon is en geen beschadigingen vertoont.

25⚠ Het apparaat onmiddellijk uitzetten indien er vloeistof of schuim uit komt.

• Voor het gebruik van het apparaat bij bijzonder fijne stofdeeltjes (kleiner dan 0,3 µm) moeten

er speciale filters toegepast worden die apart verkrijgbaar zijn (Hepa).

AANWIJZINGEN VOOR ASZUIGER

zie blz. ⑤

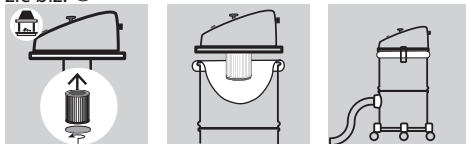

- ⚠ **Zuig geen hete as, gloeiende houtskolen of hete vloeistoffen op. Controleer of het materiaal dat opgezogen moet worden niet heet is.**
- ⚠ Als de aszuigslang C tijdens het gebruik heet wordt moet u het apparaat meteen uitzetten en laten afkoelen.
- ⚠ **Nooit het inhoud van de tank afvoelen in een ontvlambaar vat en, bij voorbaat, verzeker jullie dat het as helemaal koud is.**
- ⚠ Controleer altijd de inhoud van de houder: de as mag nooit het niveau van de aspiratieopening H bereiken.

Als de zuigkracht van het reservoir vermindert:

- 1) Controleer of de schakelaar op de stand (0) OFF staat en sluit het apparaat aan op een geschikt stopcontact.
 - Het apparaat moet op een veilige en stabiele manier op een horizontale ondergrond neergezet worden.
 - Doe de filters die geschikt zijn voor het gebruik waar het apparaat voor bestemd is erin.
 - Nooit met het apparaat werken als de filters die geschikt zijn voor het doel waar u het apparaat voor wilt gebruiken niet gemonteerd zijn.
 - Monteer de hulpstukken die het meest geschikt zijn voor het doel waarvoor u het apparaat wilt gebruiken.
 - De machine aanzetten m.b.v. de (I)ON-schakelaar, die zich op het motordeksel bevindt.
 - (zie blz. ⑦) In geval van vermindering van de zuigkracht, de speciale T-hendel van hergereed maken van de filter meerdere keren activeren,
 - Aan het einde van het gebruik, het apparaat uitzetten en het snoer uit het stopcontact halen (0) OFF.
- 2) Controleer, als de zuigkracht van de houder afneemt, in hoeverre de houder gevuld is en leeg hem

indien noodzakelijk.

- 3) Controleer of het net van het vat F verstopt geraakt is. Reinig eventueel het net door hem te schudden, met een kwastje schoon te maken of te wassen.
- Aan het einde van de schoonmaakbeurt van de kachel of van de open haard, overgaan tot de schoonmaak van de machine en van de zuigfilter.

Blazer functie

zie blz. ⑥

VERZORGING EN ONDERHOUD

Het apparaat vergt geen onderhoud.

△Alvorens enige onderhouds- of reinigingswerkzaamheden uit te voeren moet u het apparaat eerst van het elektriciteitsnet afkoppelen.

SCHOONMAAK VAN DE FILTER

Het apparaat vergt geen onderhoud.

△Alvorens enige onderhouds- of reinigingswerkzaamheden uit te voeren moet u het apparaat eerst van het elektriciteitsnet afkoppelen.

- 1 – De filter eraf halen
- 2 – De filter wassen
- 3 – De filter laten drogen voordat u deze er weer opzet

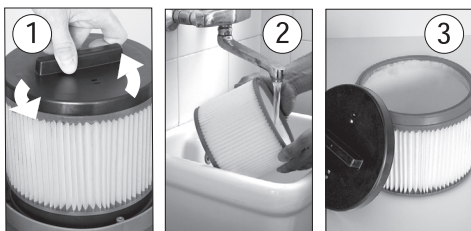

GARANTIEVOORWAARDEN

Al onze apparaten zijn onderworpen aan zorgvuldige tests en zijn gedekt voor fabrieksfouten in overeenstemming met de geldende voorschriften. De aankoopdatum van de garantie wordt bepaald door de aankoopdatum. Als uw machine of toebehoor moet hersteld worden, gelieve de kassticket of het factuur bijzetten.

Het volgende valt niet onder de garantie:

- De bewegende onderdelen die aan slijtage onderhevig zijn.
- De rubberen onderdelen, koolborstels, hulpstukken, en optionele hulpstukken.
- De garantie dekt geen defecten te wijten aan transport, nalatigheid,
- De reiniging van de hoge drukreinjector valt niet onder de garantie, filters, mondstuk, geblokkeerde door de vorming van kalkaanslag, De machine is uitsluitend bestemd voor hobbygebruik en NIET voor PROFESSIONEEL gebruik: de garantie dekt geen ander gebruik dan voor privédoeleinden.



WEGGOIEN

In de hoedanigheid van eigenaar van een elektrisch of elektronisch apparaat wordt het u door de wet (in overeenstemming met de EU richtlijn 2002/96/CE van 27 januari 2003) verboden om dit product of de elektrische/elektronische accessoires hiervan af te danken als vast huishoudelijk afval en bent u verplicht om hem te brengen naar een speciaal verzamelcentrum.

Het is mogelijk om het product direct door de dealer te laten afdanken door middel van de aankoop van een nieuw product dat equivalent is aan het af te danken product.

Geluidsdrukniveau Lpa 74 db (A)

ΠΕΡΙΓΡΑΦΗ ΚΑΙ ΣΥΝΑΡΜΟΛΟΓΗΣΗ

(βλέπε εικ. ① ②)

AA	Ηλεκτρικό καλώδιο με φιο	M	Ζύνριο σώμα (για σκόνη/υγρά)
A	Κεφαλή κινητήρα	O	Γαντζοί για το κλείσιμο δοχείου/δοχείο
B	Διακόπτης	P	Συνδυαζόμενη βούρτσα (δάπεδα/Εξάρτημα για τα υγρά)
C	Ελαστικός σωλήνας μέταλλο (για σταχτη)	R	Επίπεδος σωλήνας εκτόξευσης (για σκόνη/υγρά)
D	Ίσιος σωλήνας εκτόξευσης μέταλλο (για σταχτη)	T	μοχλός επαναφοράς φίλτρου
EE	Δίσκος στήριξης φίλτρου E-V	U	Στρογγυλό πινέλο μέταλλο (για σταχτη) <i>προαιρετικό</i>
F	Κύλινδρος (για σταχτη)	V	Φίλτρο σκόνης (απορρόφηση υγρών)
G	Γάντζοι για το κλείσιμο κεφαλής/κύλινδρου	X	Φίλτρο (για σταχτη/για σκόνη)
H	Στόμιο αναρρόφησης	Y	Φίλτρο (για σταχτη) <i>προαιρετικό</i>
I	Κύλινδρος (για σκόνη/υγρά)		
L	Ελαστικός σωλήνας (για σκόνη/υγρά)		

ΠΡΟΒΛΕΠΟΜΕΝΗ ΧΡΗΣΗ**ΑΠΟΡΡΟΦΗΣΗΣ ΣΚΟΝΗΣ
- ΑΠΟΡΡΟΦΗΣΗΣ ΥΓΡΩΝ**

- Μπορεί να χρησιμοποιηθεί ως συσκευή απορρόφησης για υγρά και απορρόφησης εν ξηρώ.

ΠΡΟΒΛΕΠΟΜΕΝΗ ΧΡΗΣΗ**ΑΠΟΡΡΟΦΗΤΗΡΑΣ ΣΤΑΧΤΗΣ**

- Η συσκευή προορίζεται για μη επαγγελματική χρήση.
- Έχει σχεδιαστεί να απορροφά κρύα στάχτη μόνο. Δεν είναι κατάλληλο για λέβητες ή θερμάστρες υγρών καυσίμων, ούτε μπορεί να χρησιμοποιηθεί για απορρόφηση σκόνης από γύψο ή τσιμέντο.

Εφαρμογή

- Ουσίες προς αναρρόφηση – κρύες στάχτες από τζάκια, σόμπες στερεών καυσίμων (ξύλο, κάρβουνο, κλπ.) σταχτοδοχεία, ψησταριές.
- Αδειάστε και καθαρίστε την ηλεκτρική σκούπα πριν και μετά την χρήση για να αποφύγετε την συσσώρευση υλικών, τα οποία θα μπορούσαν να αποτελέσουν κίνδυνο πυρκαγιάς για την ηλεκτρική σκούπα.

Περιορισμοί στην χρήση

- Μην χρησιμοποιείτε για τον διαχωρισμό επιβλαβών υλικών (σκόνης κλάσης L, M, H).
- Μην απορροφάτε αιθάλη.
- Να απορροφάτε στάχτες που προέρχονται μόνο από αποδεκτά καύσιμα.
- Μην απορροφάτε ζεστά, φλεγόμενα ή πυρακτωμένα αντικείμενα.
- Μην απορροφάτε αντικείμενα με θερμοκρασία άνω των 40ο C.
- Μην απορροφάτε εύφλεκτες ουσίες

ΣΥΜΒΟΛΟ**ΠΡΟΣΟΧΗ!** Σημαντική υπόδειξη που πρέπει να τηρηθεί για λόγους ασφαλείας.**ΣΗΜΑΝΤΙΚΟ****ΠΡΟΑΙΡΕΤΙΚΌ : ΕΆΝ ΥΠΆΡΧΕΙ****ΔΙΠΛΗ ΜΌΝΩΣΗ (ΕΆΝ ΥΠΆΡΧΕΙ)** αποτελεί μια πρόσθετη προστασία του ηλεκτρική μόνωση.**Άξεσουάρ δεν είναι κατάλληλο για αναρρόφηση τέφρας**

ΓΕΝΙΚΕΣ ΠΡΟΕΙΔΟΠΟΙΗΣΕΙΣ

- 1 Δ Τα εξαρτήματα συσκευασίας μπορεί να αποτελέσουν δυνητικούς κινδύνους (π.χ. πλαστική σακούλα), συνεπώς να τα τοποθετείτε μακριά από παιδιά και άλλα άτομα ή ζώα που δεν έχουν συνείδηση των πράξεών τους.
- 2 Δ Οι χρήστες πρέπει να είναι επαρκώς εκπαιδευμένοι στη χρήση του εξοπλισμού.
- 3 Δ Κάθε χρήση διαφορετική από εκείνες που υποδεικνύονται στο παρόν εγχειρίδιο μπορεί να αποτελέσει κίνδυνο, συνεπώς πρέπει να αποφεύγεται.
- 5 Δ Πριν εκκενώσετε το βαρέλι, σβήστε τη συσκευή και βγάλτε το βύσμα από την ηλεκτρική πρίζα.
- 6 Δ Ελέγχετε τη συσκευή πριν από κάθε χρήση.
- 7 Δ Όταν η συσκευή είναι σε λειτουργία, αποφεύγετε να θέτετε το άνοιγμα απορρόφησης κοντά σε ευαίσθητα μέρη του σώματος, όπως μάτια, στόμα, αυτιά.
- 8 Δ Το προϊόν δεν πρέπει να χρησιμοποιείται από παιδιά ή άτομα με μειωμένες φυσικές ή αντιληπτικές ή νοητικές ικανότητες ή που δεν έχουν επαρκή εμπειρία και γνώση, δεδομένου ότι δεν εκπαιδεύτηκαν ή καταρτίστηκαν επαρκώς.
- 9 Δ Τα παιδιά, ακόμη και υπό έλεγχο, δεν πρέπει να παίζουν με το προϊόν.
- 10 Δ Πριν τη χρήση η συσκευή πρέπει να συναρμολογείται σε όλα τα μέρη της.
- 11 Δ Βεβαιωθείτε ότι η πρίζα είναι σύμφωνη με το βύσμα της συσκευής.
- 12 Δ **ην πιάνετε ποτέ το βύσμα του ηλεκτρικού καλωδίου με τα χέρια βρεγμένα.**
- 13 Δ **Βεβαιωθείτε ότι η τιμή τάσης που αναφέρεται στο μπλοκ κινητήρα αντιστοιχεί σε εκείνη της πηγής ενέργειας στην οποία σκοπεύετε να συνδέσετε τη συσκευή.**
- 14 Δ **Μην απορροφάτε εύφλεκτες ουσίες, εκρηκτικές, τοξικές ή επικίνδυνες για την υγεία.**
- 15 Δ Μην αφήνετε αφύλακτη τη συσκευή όσο λειτουργεί.
- 16 Δ Να βγάζετε πάντα το βύσμα από την ηλεκτρική πρίζα πριν κάνετε οποιαδήποτε επέμβαση στη συσκευή ή όταν παραμένει αφύλακτη ή πλησίον παιδιών ή ατόμων που δεν έχουν συνείδηση των πράξεών τους.
- 17 Δ Μην τραβάτε ποτέ και μη σηκώνετε τη συσκευή χρησιμοποιώντας το ηλεκτρικό καλώδιο.
- 18 Δ Μην βυθίζετε τη συσκευή σε νερό για καθαρισμό κι ούτε να την πλύνετε με πίδακες νερού.
- 19 Δ Σε χώρους με υγρασία (π.χ. το μπάνιο) η συσκευή πρέπει να συνδέεται μόνο σε ηλεκτρικές πρίζες που διαθέτουν διαφορικό διακόπτη. Για ενδεχόμενες αμφιβολίες απευθυνθείτε σε έναν ηλεκτρολόγο.
- 20 Δ Να ελέγχετε ευσυνειδητά αν καλώδιο, βύσμα ή μέρος της συσκευής είναι χαλασμένα και σε τέτοια περίπτωση μη χρησιμοποιήσετε καθόλου τη συσκευή αλλά απευθυνθείτε στην Υπηρεσία Τεχνικής Υποστήριξης για την επισκευή της.
- 21 Δ **Εάν ο σωλήνας τροφοδοσίας φαίνεται φθαρμένος, πρέπει να αντικατασταθεί από τον κατασκευαστή, ή από την υπηρεσία βοήθειας ή από ειδικευμένο προσωπικό με στόχο να αποφευχθούν κίνδυνοι.**
-
- 22 Δ Στην περίπτωση που χρησιμοποιείτε ηλεκτρικές προεκτάσεις βεβαιωθείτε αν αυτές ακουμπάνε σε επιφάνειες στεγνές και προστατευμένες από ενδεχόμενα πιστολιόματα νερού.
- Δεν επιτρέπεται η χρήση εξαρτημάτων προέκτασης, σύνδεσης και προσαρμογής μη σύμφωνα με τους ισχύοντες νόμους.
- 24 Δ Σε περίπτωση ανατροπής συστήνεται να ξανασηκώσετε τη συσκευή πριν τη σβήσετε.
-
- 27 Δ Μην χρησιμοποιείτε διαλύτες ή βίαια απορρυπαντικά.
- Δ Η συσκευή πρέπει πάντα να τοποθετείται σε επίπεδες επιφάνειες.
- Δ Να έλκετε τη συσκευή μόνο σε επίπεδες επιφάνειες.
- Δ Μην δουλεύετε ποτέ χωρίς να έχετε μοντάρει τα κατάλληλα φίλτρα για την προβλεπόμενη χρήση.
- 28 Δ Συντηρήσει και επισκευές πρέπει να διενεργούνται πάντα από ειδικευμένο προσωπικό. Τα

μέρη που ενδεχομένως χαλάσουν αντικαθίστανται μόνο με αυθεντικά ανταλλακτικά.

29 Δ Ο κατασκευαστής αποποιείται κάθε ευθύνης για ζημιές προκαλούμενες σε άτομα, ζώα ή αντικείμενα λόγω της μη τήρησης των οδηγιών αυτών ή αν η συσκευή χρησιμοποιηθεί με τρόπο ανορθόδοξο.

ΧΡΗΣΗ

ΠΡΟΕΙΔΟΠΟΙΗΣΕΙΣ ΓΙΑ ΜΗΧΑΝΗ ΑΠΟΡΡΟΦΗΣΗΣ ΣΚΟΝΗΣ/ΑΠΟΡΡΟΦΗΣΗΣ ΥΓΡΩΝ

στεγνο καθαρισμα

βλέπε εικ. ③

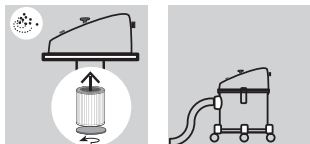

υγρο καθαρισμα

βλέπε εικ. ④

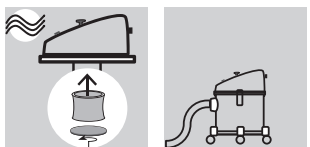

26 Δ Μη χρησιμοποιείτε τη συσκευή για να απορροφήσετε νερό από δοχεία, νιπτήρες, μανιέρες, κλπ.

14 Δ **Μην απορροφάτε ουσίες εύφλεκτες, εκρηκτικές, τοξικές ή επικίνδυνες για την υγεία.**

23 Δ Πριν απορροφήσετε τα υγρά, ελέγξτε τη λειτουργικότητα του πλωτήρα. Μόλις απορροφηθούν τα υγρά, όταν το βαρέλι είναι γεμάτο, το άνοιγμα αναρρόφησης κλείνεται με ένα φλοτέρ και διακόπτεται η διαδικασία αναρρόφησης. Σβήστε τη συσκευή, βγάλτε την πρίζα και εκκενώστε το βαρέλι. Βεβαιωθείτε με ακρίβεια ότι το φλοτέρ (συσκευή περιορισμού του επιπέδου του νερού) είναι καθαρό και χωρίς σημάδια φθοράς.

25 Δ Σβήστε αμέσως τη συσκευή σε περίπτωση διαφυγής υγρού ή αφρού.

• Η χρήση της συσκευής παρουσίας σκόνης ιδιαίτερα λεπτής (διαστάσεις μικρότερης των 0,3 μm) απαιτεί την υιοθέτηση ειδικών φίλτρων που παρέχονται προαιρετικά (Hera).

ΠΡΟΕΙΔΟΠΟΙΗΣΕΙΣ ΓΙΑ ΜΗΧΑΝΗ ΑΠΟΡΡΟΦΗΣΗΣ ΣΤΑΧΤΗΣ

βλέπε εικ. ⑤

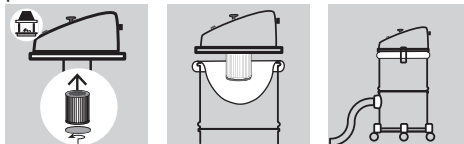

• Δ **Μην απορροφάτε στάχτες ζεστές, αναμμένα κάρβουνα ή υγρά. Βεβαιωθείτε ότι το προς αναρρόφηση υλικό δεν είναι πυρακτωμένο.**

• Δ Εάν ο σωλήνας flex για στάχτη **C** κατά τη χρήση γίνεται ζεστός, σβήστε αμέσως τη συσκευή και αφήστε την να κρυώσει.

• Δ **Μην εκκενώνετε ποτέ το μπιτόνι σε δοχείο που αναφλέγεται εύκολα και να βεβαιώνετε ότι η στάχτη έχει κρυώσει τελείως.**

• Δ Να ελέγχετε πάντα το περιεχόμενο του δοχείου: η στάχτη δεν πρέπει να φθάσει ποτέ στο ύψος του σωλήνα της αναρρόφησης H.

• Δ Σε περίπτωση ελάττωσης της ισχύος αναρρόφησης:

1)

• Βεβαιωθείτε ότι ο διακόπτης είναι σε θέση (O) OFF και συνδέστε τη συσκευή σε μια κατάλληλη ηλεκτρική πρίζα.

• Η συσκευή πρέπει να είναι τοποθετημένη σε ένα οριζόντιο επίπεδο με τρόπο σταθερό και ασφαλή.

• Εισάγετε τα φίλτρα, κατάλληλα για την προβλεπόμενη χρήση.

• Μην εργάζεστε ποτέ χωρίς να έχετε μοντάρει τα φίλτρα.

• Εισάγετε τα αξεσουάρ κατάλληλα για την προβλεπόμενη χρήση.

• Τοποθετήστε το διακόπτη στο (I) ON για να ανάψετε τη συσκευή.

• (βλέπε εικ. ⑦) Πνευματικός αναδευτήρα φίλτρου T: Εάν πρέπει να υπάρξει μείωση της δύναμης αναρρόφησης, λειτουργεί το φίλτρο επαναφοράς T μονχλό αρκετές φορές για να επαναφορέσει το φίλτρο.

• Με το πέρας της εργασίας τοποθετήστε το διακόπτη στο (O) OFF και βγάλτε το βύσμα από

την ηλεκτρική πρίζα.

- 2) Εάν η ισχύς αναρρόφησης του δοχείου μειώνεται, ελέγξτε την κατάσταση γεμίσματος του δοχείου I και εάν χρειασθεί αδειάστε το.
 - 3) Ελέγξτε την κατάσταση έμφραξης από το δίχτυ του βαρελιού F. Εάν χρειασθεί καθαρίστε το δίχτυ τινάζοντάς το ή καθαρίζοντάς το με ένα πινέλο ή πλένοντάς το.
- Μόλις τελειώσει η διαδικασία καθαριότητας της θερμάστρας ή της εστίας, προχωρήστε με την καθαριότητα του μηχανήματος και του φίλτρου αναρρόφησης.

Λειτουργία φυσητήρα

βλέπε εικ. 6

ΦΡΟΝΤΙΔΑ ΚΑΙ ΣΥΝΤΗΡΗΣΗ

Η συσκευή δεν απαιτεί συντήρηση.



ΠΡΟΣΟΧΗ: ποσυνδέστε τη συσκευή από το ηλεκτρικό δίκτυο πριν διενεργήσετε οποιαδήποτε επέμβαση συντήρησης και καθαρισμού.

ΚΑΘΑΡΙΟΤΗΤΑ ΤΟΥ ΦΙΛΤΡΟΥ

- 1- Αποσυναρμολογήστε το φίλτρο
- 2- Πλύντε το φίλτρο
- 3- Αφήστε το φίλτρο να στεγνώσει πριν το ξανασυναρμολογήσετε

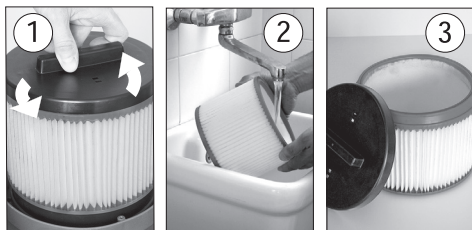

αξεσουάρ. - Τυχαιές ζημιές και ζημιές που προκαλούνται από τη μεταφορά, από αμέλεια ή εσφαλμένο χειρισμό, εσφαλμένη και ανορθόδοξη χρήση. Η εγγύηση για επιδιορθώσεις περιλαμβάνει την αντικατάσταση ελαττωματικών εξαρτημάτων (εκτός από τη συσκευασία και την αποστολή). Από την εγγύηση αποκλείονται:

καθαρίσματα βουλωμένα ακροφύσια και Φίλτρα, μηχανές μπλοκαρισμένες λόγω υπολειμμάτων αλάτων.

Η μηχανή προορίζεται αποκλειστικά για ερασιτεχνική χρήση (hobby) και ΟΧΙ ΕΠΑΓΓΕΛΜΑΤΙΚΗ: η εγγύηση δεν καλυπτει οποιαδήποτε άλλη διαφορετική χρήση.

ΔΙΑΘΕΣΗ



Με την ιδιότητα του ιδιοκτήτη μιας ηλεκτρικής ή ηλεκτρονικής συσκευής, ο νόμος (σύμφωνα με την οδηγία ΕΕ 2002/96/ΕΚ τις 27 Ιανουαρίου του 2003) σας απαγορεύει να εξαλείψετε αυτό το προϊόν ή τα δικά του ηλεκτρικά αξεσουάρ / ηλεκτρονικά ως οικιακά αστικά στερεά απορρίμματα και σας επιβάλλει αντιθέτως να το απορρίψετε στα κατάλληλα κέντρα συλλογής. Είναι δυνατό να εξαλείψετε το προϊόν κατευθείαν στον αντιπρόσωπο αγοράζοντας ένα καινούριο προϊόν, ισοδύναμο εκείνου που πρέπει να εξαλείψετε.

Στάθμη ηχητικής πίεσης Lpa 74 db (A)

ΟΡΟΙ ΕΓΓΥΗΣΗΣ

Όλες οι συσκευές μας έχουν υποστεί αυστηρές δοκιμές και καλύπτονται από εγγύηση για κατασκευαστικά ελαττώματα σύμφωνα με την ισχύουσα νομοθεσία. Η εγγύηση ισχύει από την ημερομηνία αγοράς.

Από την εγγύηση αποκλείονται: - τα κινούμενα μέρη που υπόκεινται σε φθορά - Λαστιχένια μέρη, καρβουνάκια, Φίλτρα, αξεσουάρ και προαιρετικό

AZ ÖSSZSZERELÉS LEÍRÁSA

(lásd Ábra ①②)

AA	Elektromos vezeték villásdugóval	M	Tömlő (por/folyadék esetére)
A	Motor fej	O	Csatlakozás dobok összekapcsolásához
B	Kapcsoló	P	Kombinált kefe (padlók/kiegészítő folyadékokhoz)
C	Fém Szívótömlő (hamuhoz)	R	Lapos szívófej (porhoz/folyadékokhoz)
D	Fém Egyenes szívófej (hamuhoz)	T	Szűrővisszahelyező Kapcsoló Szűrőrázó
EE	Szűrőtartó Lemez X-V	U	Fém Köreccet (hamuhoz) <i>opcionális</i> (választható)
F	Tartály(hamuhoz)	V	Szűrő (folyadék szívás)
G	Tartályzáró kapocs	X	Szűrő (hamuhoz/por)
H	Szívó bemenet (por/folyadék esetére)	Y	Szűrő (hamuhoz) <i>opcionális</i> (választható)
I	Tartály (por/folyadék esetére)		
L	Szívótömlő (por/folyadék esetére)		

Rendeltetészerű használat: SZÁRAZ - NEDVES PORSZÍVÓ

- Használható folyadékok felszívásához és por-szívózáshoz is.

Rendeltetészerű használata: HAMUSZÍVÓ

- A készülék nem professzionális használathoz készült.
- Kizárólag hideg hamu felszívására szolgál, nem alkalmas kazánokhoz és olajkályhákhoz, továbbá gipszpor és cement felszívására.

ALKALMAZÁSI TERÜLET:

- Felszívható anyagok – kandallóban, fa / szénkályhákban, hamutartókban, grill sütőkben található hideg hamu.
- Használat előtt és után ürítse ki és tisztítsa meg a porszívót, hogy elkerülje a hamuszívó belsejében tűzveszélyes anyagok felhalmozódását.

HASZNÁLAT KORLÁTOZÁSAI:

- Ne használja egészségre veszélyes porok felszívására (L, M, H osztályú porok).
- Ne szívjon fel kormot.
- Csak nem környezetszennyező üzemanyagok hamuját szívja fel
- Ne szívjon fel parazsat vagy meleg, égett vagy

izzó tárgyakat.

- Ne szívjon fel 40 °C-nál melegebb tárgyakat.
- Ne szívjon fel éghető anyagokat.

JELEK



VIGYÁZAT! Biztonsági okokból vigyázni kell.



FONTOS



HA VAN: KISZERELÉS SZERINT



Kettős szigetelés (Ha van): egy további védelem az elektromos szigetelés



Ez a tartozék **nem** alkalmas a szívó hamu.

BIZTONSÁG

ÁLTALÁNOS FIGYELMEZTETÉSEK

- 1 **△** A csomagolás részei potenciális veszélyt jelentenek (pl. műanyag zsák), ezért gyermekektől és tetteiket nem felmérő egyéb személyektől és állatoktól távol helyezze el.
- 2 **△** Felhasználói megfelelően kell képezni a ezen felszerelés használatáról.
- 3 **△** Minden, e jelen kézikönyvben megjelölttől eltérő használat veszélyt hordozhat, ezért el kell kerülni.
- 5 **△** Mielőtt kiüríti a tartályt, kapcsolja ki a berendezést, és húzza ki a villásdugót a csatlakozó aljzattól.
- 6 **△** Minden használat előtt ellenőrizze a készüléket.
- 7 **△** Amikor a berendezés működésben van, kerülje el a beszívás nyílás közelítését a test érzékeny részeihez, mint a szem, száj vagy a fül.
- 8 **△** A készüléket nem használhatják kisgyermek vagy csökkent testi, érzékszervi vagy mentális képességekkel rendelkező személyek vagy olyan személyek, akik nem rendelkeznek elegendő tapasztalattal és használati ismeretekkel, amíg nincsenek kielégítő mértékben betanítva vagy felvilágosítva.
- 9 **△** A kisgyermek még felügyelet mellett sem játszhatnak a termékkel.
- 10 **△** A berendezés minden részét használat előtt helyesen össze kell szerelni.
- 11 **△** Győződjön meg arról, hogy a csatlakozó aljzat megfelel a berendezés villásdugójának.
- 12 **△ Soha ne fogja meg nedves kézzel a tápkábel villásdugóját.**
- 13 **△ Ellenőrizze, hogy a motorblokkon feltüntetett feszültség érték megfelel annak az energiaforrásnak, melyhez a berendezést csatlakoztatják.**
- 14 **△ Ne szívjon fel gyúlékony, robbanékony, mérgező vagy az egészségre káros folyadékokat.**
- 15 **△** Ne hagyja őrizetlenül a berendezést működés közben.
- 16 **△** Mindig húzza ki a villásdugót a csatlakozó aljzattól, mielőtt bármilyen beavatkozást végez a berendezésen, vagy amikor őrizetlenül hagyja, vagy gyermekek és tetteiket nem felmérő egyéb személyek és állatok hozzáférhetnek.
- 17 **△** Soha ne húzza vagy emelje fel a berendezést a tápkábel segítségével.
- 18 **△** Tisztításkor ne merítse a készüléket vízbe, és ne tisztítsa vízsugarakkal.
- 19 **△ Nedves környezetben (pl. fürdőszoba) a berendezést csak differenciál kapcsolóval rendelkező csatlakozó aljzatba lehet csatlakoztatni. Kételyek esetén forduljon villanyszerelőhöz.**
- 20 **△ Alaposan ellenőrizzük, hogy a vezeték, a dugó vagy a készülék részei nem károsodtak-e, ilyen esetben egyáltalán ne használjuk a készüléket, hanem a kijavítás érdekében forduljunk az Ügyfélszolgálatához.**
- 21 **△ Ha az elektromos vezeték megsérült, akkor a vészhelyzetek megelőzésére ki kell cserélnie a gyártónak vagy az ügyfélszolgálatnak vagy egy megbízott szakembernek.**
- 22 **△** Abban az esetben, ha elektromos hosszabbítót használ, ellenőrizze, hogy száraz és vízfrocskoldástól mentes felületen helyezkednek el.
△ Tilos a hatályos előírásoknak nem megfelelő hosszabbítók, csatlakozóelemek és adapterek használata.
- 24 **△** Ha a berendezés feldől, állítsa vissza, mielőtt kikapcsolja.
- 27 **△** Ne használjon agresszív oldószereket és tisztítószereket.
 - **△** A berendezést mindig sík felületre kell állítani.
 - **△** A berendezést mindig sík felületen húzza.
 - **△** Ne használja a berendezést víz kiszívására tartályokból, mosdókagylókból, kádakból stb.
 - **△ Ne szívjon fel gyúlékony, robbanékony, mérgező vagy az egészségre káros folyadékokat.**
 - **△** Mielőtt folyadékokat szívna fel, ellenőrizze az úszó működőképességét.
 - **△** Azonnal kapcsolja ki a berendezést, ha folyadék vagy hab jön ki belőle.
 - **△** Soha ne dolgozzon anélkül, hogy fel ne szerelte volna a tervezett használathoz megfelelő úsrőt.
- 28 **△** A karbantartást és a javítást mindig szakképzett személynek kell elvégeznie; az esetleg tönkrement alkatrészeket csak eredeti pótalkatrészekkel cserélje ki.
- 29 **△** A gyártó nem tekinti magát felelősnek, ha a jelen utasítások be nem tartása vagy a berende-

zés ésszerűtlen használata személyi, dologi, vagy állatokban történt kárt okoz.

HASZNÁLAT

BIZTONSÁGI ELŐÍRÁSOK A SZÁRAZ-NEDVES PORSZÍVÓHOZ

Száraz porszívóhoz

lásd ábra ③

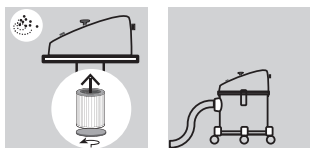

Nedves porszívóhoz

lásd ábra ④

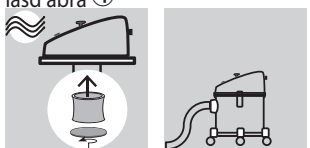

26 ⚠ Ne használja a berendezést víz kiszívására tartályokból, mosdókagylókból, kádakból stb.

14 ⚠ **Ne szívjon fel gyúlékony, robbanékony, mérgező vagy az egészségre káros folyadékokat.**

23 ⚠ Mielőtt folyadékokat szívna fel, ellenőrizze az úszó működőképességét. Folyadékszívás esetén, ha a tartály tele van, a szívórést egy úszó elzárja és a szívás megszakad. Ki kell kapcsolni a berendezést, ki kell húzni a villásdugót az áramcsatlakoztatójából és ki kell üríteni a tartályt. Rendszeresen ellenőrizni kell, hogy az úszó (vízszinthatároló egység) tiszta és sérülésmentes legyen.

25 ⚠ Azonnal kapcsolja ki a berendezést, ha folyadék vagy hab jön ki belőle.

- Rendkívül finom (0,3 mikronnál kisebb) szemcseméretű porhoz történő használat esetén a külön megvásárolható speciális (Hepa) szűrőket kell alkalmazni.

BIZTONSÁGI ELŐÍRÁSOK HAMU PORSZÍVÓZÁSHOZ

lásd ábra ⑤

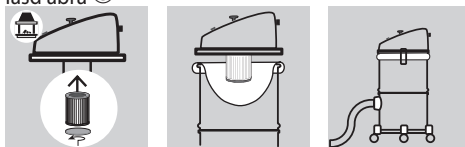

- ⚠ **Forró hamu, égő szén és folyadék porszívózása tilos! A porszívózandó anyagnak soha nem szabad melegnek lennie.**
- ⚠ Ha használat közben felmelegszik a C hamutömlő, azonnal kapcsolja ki és hagyja lehűlni a készüléket.
- ⚠ **Soha ne ürítse ki a tartályt nagyon gyúlékony edénybe, és győződjön meg arról, hogy a hamu teljesen lehűlt.**
- ⚠ Minden esetben ellenőrizni kell a tartály tartalmát: a hamunak soha sem szabad a H szívórésig érnie.

A szívóerő csökkenése esetén:

- 1) Ellenőrizze, hogy a kapcsoló (0) OFF állásban van, majd csatlakoztassa a készüléket egy megfelelő konnektorra.
 - 23 A készüléket mindig vízszintes felületen, biztonságos és stabil pozícióban használja.
 - Tegye be az adott használatra alkalmas szűrőt.
 - 24 ⚠ Soha ne használja a készüléket szűrő nélkül.
 - Az igényelt használatához megfelelő kiegészítőt használja.
 - Állítsa a kapcsolót (I) ON helyzetbe, hogy bekapcsolja a készüléket.
- (lásd ⑦ ábra) **T** pneumatikus szűrőrázó: A szívóerő csökkenésekor használja néhányszor a **T** pneumatikus szűrőrázót.
- Amikor befejezte a porszívózást, tegye a kapcsolót (0) OFF helyzetbe és húzza ki a csatlakozódugót a konnektorból.
- 2) Amennyiben a tartály szívóereje csökken, ellenőrizni kell az I tartály telítettségét és esetenként ki kell üríteni azt.
 - 3) Ellenőrizni kell az F tartályrendszer tisztaságát, esetenként meg kell tisztítani a rendszert kivéve azt, vagy ecsettel tisztítva, vagy megmosva.
 - A kályha, vagy a kandalló tisztítása végén el kell végezni a gépmotor és a szívószűrő tisztításait.

Fúvó funkció

lásd ábra ⑥

MEGÓVÁS ÉS KARBANTARTÁS

A berendezés nem igényel karbantartást.

⚠ **VIGYÁZAT:** Kapcsolja le a berendezést az elektromos hálózatról, mielőtt bármilyen karbantartási vagy tisztítási beavatkozást végez.

A SZŰRŐ TISZTÍTÁSA

lásd ábra ⑧

- 1 Le kell szerelni a szűrőt.
- 2 Meg kell mosni a szűrőt.
- 3 Visszatétele előtt meg kell szárítani a szűrőt.

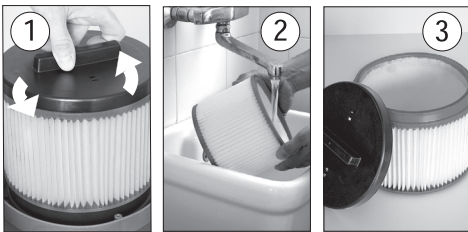
**GARANCIA FELTÉTELEK**

Az összes berendezésünket alapos minőségellenőrzésnek vetettük alá, és a hatályos előírásoknak megfelelően garanciával rendelkeznek gyári hiba esetére. A jótállási időtartam a vásárlás napjától kezdődik. A jótállásból ki vannak zárva: a természetes elhasználódásnak, kopásnak kitett részek. - A magasnyomású tömlő és opcionális kiegészítők. - a véletlenszerű és szállítási károk, a hanyagságból vagy nem megfelelő kezelésből, a hibás vagy helytelen, valamint az útmutatóban ismertetett figyelmeztetéseknek nem megfelelő használatból és telepítésből származó károk. - A jótállás nem terjed ki a működő részek esetleges tisztítására.

A GARANCIA NEM TERJED KI olyan hibákra, mint a fúvókák eltömődése, ezenkívül a vízkóképződésből származó lerakódások miatt leállt gépekre, sérült tartozékokra (pl. hajlott tömlő). A gép kizárólag hobbi jellegű és NEM PROFESSZIONÁLIS használatra

készült: A GARANCIA NEM TERJED KI A MAGÁNCÉLÚ HASZNÁLATTÓL ELTÉRŐ FELHASZNÁLÁSRA.

ÁRTALMATLANÍTÁS

Új beírás: Amennyiben Ön egy elektromos vagy egy elektronikus berendezés tulajdonosa, a törvények értelmében (az elektromos és elektronikus berendezésekből származó hulladékok kezelésére vonatkozó 2003. január 23. -i, 2002/96/EK Európai Uniói Irányelvnek és az ezt alkalmazó, Európai Uniói tagországok nemzeti törvénykezéseinek megfelelően) tilos a terméket, vagy annak elektromos/elektronikus részeit városi háztartási hulladékként kezelnie, a törvények előírják viszont a hulladékkezelésnek a begyűjtőközpontoknál való megvalósítását. A terméket hulladékkezelni lehet közvetlenül viszonteladónál is egy, az eldobandó termékkel azonos, új termék megvásárlásával.

Hangnyomás szint Lpa 74 db (A)

OPIS I MONTAŻ

(zobacz rys ①②)

AA	Kabel elektryczny	M	Rura (do pyłów/cieczy)
A	Głowica silnika	O	Zatrzaski połączenia zbiorników razem
B	Wyłącznik	P	Szczotka kombinowana (posadzki/akcesoria do cieczy)
C	Rura giętka flex metalowy (do pyłów)	R	Ssawka szczelinowa (do pyłów/cieczy)
D	Ssawka prosta metalowy (do pyłów)	T	Dźwignia Do Uzbrojenia Filtra
E	Tarcza Podpierająca Filtr X-V	U	Pędzelek Okrągły metalowy (do popiołu) <i>opcja</i>
F	Korpus zbiornik (do pyłów)	V	Filtr (zasysanie cieczy)
G	Zatrzaski zamykające zbiornik	X	Filtr (do popiołu/do pyłu)
H	Rura ssąca (do pyłów/cieczy)	Y	Filtr (do popiołu) <i>opcja</i>
I	Zbiornik (na pyły/ciecze)		
L	Rura giętka flex (do pyłów/cieczy)		

PRZEWIDZIANE UŻYWANIE:**ODKURZACZ - ODSYSACZ CIECZY**

- Może być użyte jako odsysacz do cieczy i odsysacz na sucho.

- Nie wolno odkurzać gorących, pieczone lub świecące objekty.
- Nie należy odkurzać żadnych przedmiotów, które są cieplejsze niż > 40 ° C.
- Nie należy odkurzać żadnych łatwopalnych substancji.

PRZEWIDZIANE UŻYWANIE:**ZBIERANIE PYŁÓW**

- Urządzenie jest przeznaczone do użytku nie profesjonalnego.
- Może być stosowany do odkurzania popiołu z kominków, pieców i grilli. Nadaje się również do odkurzania trocin, wiórów, gruzów, itp.
- niemożności spełnienia powyższych warunków będzie prowadzić do anulowania gwarancji.

Obszar zastosowania

- Substancja należy odkurzyć - zimny popiół z kominków, drewno / węgiel piece, popielniczki, grill.
- Puste i czyste odkurzacze przed i po odkurzaniu uniknąć zbierania materiałów, które mogą stwarzać zagrożenie pożarowe w odkurzaczu.

Ograniczenia stosowania

- Nie używać do separacji pyłów niebezpiecznych dla zdrowia pyłów klasy (L, M, H).
- Nie należy odkurzać sadzy.
- Podciśnienie tylko popiół z dopuszczonych paliw.

SYMBOLE**UWAGA! Zwracać uwagę ze względów bezpieczeństwa.****WAŻNE****AK JE K DISPOZÍCII****PODWÓJNA IZOLACJA (jeśli jest): jest to dodatkowe zabezpieczenie izolacji elektrycznej.**

Akcesoriów nie nadaje się do odsysania pyłu.

BEZPIECZEŃSTWA OGÓLNE OSTRZEŻENIA

- 1 **△** Komponenty opakowania mogą stanowić potencjalne zagrożenie (np. worek plastikowy), a więc przechowywać je w miejscu niedostępnym dla dzieci i innych osób lub zwierząt, nie zdających sobie sprawy ze swoich działań.
- 2 **△** Użytkownicy powinni być odpowiednio przeszkoleni w zakresie korzystania z tego sprzętu.
- 3 **△** Każde użycie inne od wskazanego w niniejszej instrukcji użytkowania może stanowić zagrożenie i dlatego też należy go unikać.
- 5 **△** Przed opróżnieniem zbiornika, zgasić urządzenie i wyciągnąć wtyczkę z gniazdka prądu.
- 6 **△** Przed każdym użyciem sprawdzić urządzenie.
- 7 **△** Gdy urządzenie pracuje, unikać: zbliżania końcówki zasysającej do delikatnych części ciała, takich jak oczy, usta, uszy.
- 8 **△** Wyrób nie może być używany przez dzieci lub przez osoby ze zmniejszonymi zdolnościami fizycznymi, zmysłowymi i umysłowymi lub nie posiadającymi odpowiedniego doświadczenia i wiedzy, dopóki nie zostaną odpowiednio przeszkolone lub nauczone.
- 9 **△** Dzieci, nawet jeżeli pod opieką, nie mogą bawić się wyrobem.
- 10 **△** Przed używaniem, urządzenie musi być poprawnie zamontowane w każdej swojej części.
- 11 **△** Upewnić się, czy gniazdko jest zgodne z wtyczką urządzenia.
- 12 **△ Nie chwycać nigdy mokrymi rękoma wtyczki kabla elektrycznego.**
- 13 **△ Upewnić się, czy wartość napięcia wskazana na bloku silnika odpowiada wartości napięcia źródła energii, do którego będzie podłączone urządzenie.**
- 14 **△ Nie zasysać substancji palnych, toksycznych lub szkodliwych dla zdrowia.**
- 15 **△** Nigdy nie zostawiać pracującego urządzenia bez nadzoru.
- 16 **△** Wyciągnąć zawsze wtyczkę z gniazdka prądu przed wykonywaniem jakiegokolwiek interwencji na urządzeniu lub gdy jest ono bez nadzoru lub znajduje się w pobliżu dzieci lub osób nie zdających sobie sprawy ze swoich działań.
- 17 **△** Nie pociągać nigdy, ani nie podnosić urządzenia używając kabel elektryczny.
- 18 **△** Do czyszczenia nie zanurzać urządzenia w wodzie, ani nie myć go strumieniami wody.
- 19 **△ W pomieszczeniach wilgotnych (np. łazienka) urządzenie musi być podłączone tylko do gniazdek prądu wyposażonych w wyłącznik różnicowy. W przypadku wątpliwości zwrócić się do elektryka.**
- 20-21 **△ Jeśli przewód zasilający jest uszkodzony, aby uniknąć niebezpiecznych sytuacji powinien zostać zastąpiony przez producenta, centrum serwisowe lub wykwalifikowany personel.**
- 22 **△** W przypadku, gdy zostaną użyte przedłużacze elektryczne upewnić się, czy opierają się na powierzchniach suchych i chronionych przed pryskaniem wodą.
 - **△** Nie dopuszcza się stosowania przedłużaczy, elementów łączących (rozgałęźniaczy) i zasilaczy nie spełniających obowiązujących norm.
- 24 **△** W przypadku wywrócenia się urządzenia należy najpierw podnieść je i następnie zgasić.
- 27 **△** Nie używać rozpuszczalników i agresywnych detergentów.
 - **△** Urządzenie musi być zawsze ustawione na powierzchniach płaskich.
 - **△** Ciągnąć urządzenie tylko po powierzchniach płaskich.
 - **△** Nie pracować nigdy bez zamontowania filtrów odpowiednich do przewidzianego używania.
- 28 **△** Konserwacje i naprawy muszą być wykonane zawsze przez wyspecjalizowany personel; części, które mogą ulec uszkodzeniu muszą być wymienione tylko na oryginalne części zamienne.
- 29 **△** Producent nie ponosi żadnej odpowiedzialności za szkody na osobach, zwierzętach lub rzeczach spowodowanych brakiem przestrzegania niniejszych instrukcji jeżeli urządzenie zostaje używane w sposób nie rozsądny.

UŻYTKOWANIE

ŚRODKI OSTROŻNOŚCI ODKURZACZA MOKRO-SUCHO

Zasysanie pyłów

zobacz rys ③

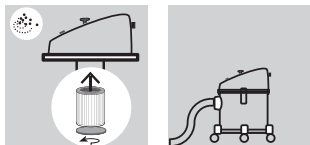

Zasysanie cieczy

zobacz rys ④

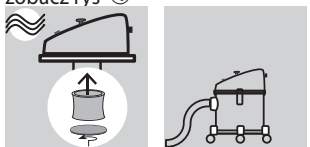

26 ⚠ Nie używać urządzenia do zasysania wody ze zbiorników, umywalk, wanien, itp...

14 ⚠ Nie zasysać substancji palnych, toksycznych lub szkodliwych dla zdrowia.

23 ⚠ Przed zasysaniem cieczy sprawdzić funkcjonalność pływaka. W trakcie wciągania płynów, kiedy pojemnik jest pełen, gniazdo ssące zostanie zamknięte przez pływak, a proces ssania zostanie przerwany. Wyłączyć przyrząd, wyciągnąć wtyczkę i opróżnić pojemnik. Regularnie sprawdzać, czy pływak (urządzenie ograniczające poziom wody) jest czysty i bez oznak uszkodzeń.

25 ⚠ W przypadku wycieku cieczy lub piany zgasić natychmiast urządzenie.

- Użytkowanie urządzenia w miejscach z bardzo drobnym pyłem (rozmiar mniejszy niż 0,3 μm) wymaga zastosowania odpowiednich filtrów dostarczonych w wyposażeniu (Hepa).

ŚRODKI OSTROŻNOŚCI DOTYCZĄCE ZBIERANIA POPIOŁU

zobacz rys ⑤

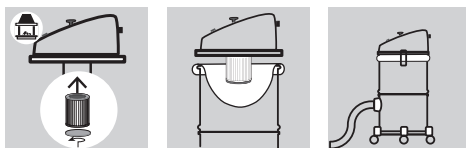

- ⚠ Nie zbieraj gorącego popiołu, rozżarzonych węgla ani płynów. Upewnij się, że zbierana substancja nie pali się.
- ⚠ Jeżeli w trakcie pracy odkurzacza wąż C stanie się gorący, natychmiast wyłącz urządzenie i pozostaw je do ochłodzenia.
- ⚠ Nigdy nie opróżniać beczki do pojemnika łatwo zapalnego i upewnić się, czy popiół kompletnie ochłodził się.

- ⚠ Należy zawsze sprawdzać zawartość pojemnika: popiół nie powinien nigdy dotrzeć na wysokość kolana wlotowego H.

- ⚠ W przypadku zmniejszenia mocy ssania:

- 1) • Upewnij się, że wyłącznik jest w pozycji (0) OFF i podłączyć urządzenie do odpowiedniego gniazdka elektrycznego.

- Maszyna musi zawsze znajdować się na poziomej podstawie, oparta w sposób bezpieczny i stabilny.

- Włożyć filtr odpowiedni do danego użytkowania. ⚠ Nie pracować nigdy bez włożonych filtrów.

- Używać akcesoriów najbardziej nadających się do danego użytkowania.

- Ustawić wyłącznik na (-) ON, aby włączyć urządzenie.

(zobacz rys ⑦) Pneumatyczne filtr shaker T: Jeżeli nie powinno być zmniejszenie mocy ssania, działa filtr do resetowania dźwigni T kilka razy zresetować filtr.

- Po zakończonej pracy ustawić wyłącznik na (0) OFF i wyciągnąć wtyczkę z gniazdka elektrycznego.

- 2) Jeśli siła ssąca pojemnika zmniejsza się, skontrolować stan napełnienia pojemnika I i w razie potrzeby opróżnić.

- 3) Skontrolować stan zatkania siatki pojemnika F. W razie potrzeby wyczyścić siatkę gwałtownie po-

trząsając, przy użyciu pędzelka lub myjąc ją.

- Po zakończeniu zabiegów czyszczenia pieca lub kominka, należy wyczyścić urządzenie i filtr ssący.

Funkcja Wiac

zobacz rys ⑥

DBAŁOŚĆ I KONSERWACJA

Urządzenie nie wymaga konserwacji.

⚠ Odlączyć urządzenie z sieci elektrycznej, wyciągając wtyczkę z gniazdka elektrycznego, przed wykonaniem jakiegokolwiek interwencji konserwacji i czyszczenia.

CZYSZCZENIE FILTRA

- 1- Zdemontować filtr
- 2- Wyczyścić filtr
- 3- Przed ponownym założeniem poczekać aż wyschnie

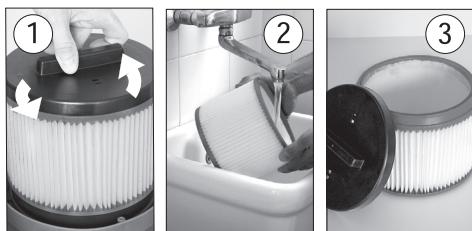

WARUNKI GWARANCJI

Wszystkie nasze urządzenia zostały poddane dokładnym odbiorom technicznym i posiadają gwarancję na wady fabryczne zgodnie z obowiązującymi normatywami, stosowanymi w różnych krajach. Gwarancja zaczyna obowiązywać od daty nabycia. Z gwarancji wyłączone są części zużywające się, części gumowe, szczotki węglowe, filtry, akcesoria i opcje; przypadkowe uszkodzenia spowodowane podczas transportu, przez nieuwagę o przez nieodpowiednie traktowanie, przez błędne lub nieprawidłowe użytkowanie i instalację. Gwarancja nie zastępuje ogólnego czyszczenia organów funkcjo-

nowania, brudu, filtrów i dysz.

Maszyna przeznaczona jest tylko i wyłącznie do użytkowania hobbystycznego, a NIE PROFESJONALNEGO: Gwarancja nie pokrywa użytkowania innego niż prywatne.

SKŁADOWANIE

⚠ Do właściciela urządzenia elektrycznego lub elektronicznego, ustawa (zgodna z dyrektywą UE 2002/96/WE z dnia 27 stycznia 2003) zabrania składowania produktu i jego akcesoriów elektrycznych / elektronicznych jako odpadu domowego i nakłada obowiązek składowania go w odpowiednich punktach zbiórki odpadów specjalnych. Można składować produkt bezpośrednio u dystrybutora poprzez nabycie nowego produktu, ekwiwalentnego do składowanego

Poziom ciśnienia akustycznego Lpa 74 db (A)

DESCRIÇÃO E MONTAGEM

(ver a fig. ①②)

AA Cabo elétrico com ficha	M Tubo (para poeira/líquidos)
A Bloco do motor	O Ganchos para o fechamento vasilhame/vasilhame
B Interruptor	P Escova combinada (pisos/acessórios para líquidos)
C Mangueira flexível de metal (para cinzas)	R Lança chata (para poeira/líquidos)
D Lança de metal (para cinzas)	T Sacudido Do Filtro
EE Disco de sustentação do filtro X-V	U Pincel redondo de metal (para cinzas) <i>opcional</i>
F Tanque (para cinzas)	V Filtro (aspiração de líquidos)
G Fechos para fixação do bloco do motor ao tanque	X Filtro (para cinzas/para poeira)
H Entrada de aspiração no tanque	Y Filtro (para cinzas) <i>opcional</i>
I Tanque (para poeira/líquidos)	
L Mangueira flexível (para poeira/líquidos)	

**UTILIZAÇÃO PREVISTA
ASPIRADOR DE PÓ E LÍQUIDO**

- O aparelho foi desenhado para sua aplicação como aspirador de pó e de líquido.
- A inobservância às condições anteriormente mencionadas acarreta no decaimento da garantia.

- poeiras nocivas a saúde (pó das classes L, M e H).
- Não aspirar fuligem.
- Aspirar cinzas somente a partir de combustíveis admissível.
- Não aspire objetos quentes, em combustão ou incandescentes.
- Não aspirar qualquer objeto com temperatura acima > 40° C.
- Não aspire substâncias inflamáveis.

**UTILIZAÇÃO PREVISTA
ASPIRACINZAS**

- A máquina é somente para uso doméstico e **NÃO É PARA USO PROFISSIONAL**.
- É um aparelho que foi projetado para aspirar apenas cinzas frias. Não é adequado para uso em caldeiras e fornos de aquecimento de óleo e até mesmo, poeira de gesso ou cimento.

Área de aplicação

- As substâncias a serem aspiradas são cinzas frias de lareiras, madeira, fogões a carvão, cinzeiros e grill.
- Antes e após a aspiração, esvaziar e limpar o aspirador, evitando assim que o material aspirado possa ocasionar um risco de incêndio no aspirador de pó.

restrição de uso

- Não utilizar para a aspiração ou separação de

SÍMBOLOS

 **ATENÇÃO!** Informação importante a ser tida em consideração por motivos de segurança.

 **IMPORTANTE**

 **OPCIONAL: SE PRESENTE**

























 **Duplo isolamento (SE PRESENTE):** é uma proteção suplementar de isolamento elétrico.



Accessório não são adequados para aspiração de cinzas.

SEGURANÇA

ADEVERTÊNCIAS GERAIS

- 1  Os componentes da embalagem (como sacos de plástico) podem ser potencialmente perigosos. Não devem estar ao alcance de crianças ou outras pessoas e animais que não tenham consciência dos seus actos.
- 2  Os usuários devem ser adequadamente treinados para o uso deste equipamento.
- 3  Qualquer utilização do equipamento não especificada neste manual podera ser perigosa, devendo por isso ser evitada.
- 4  Antes de esvaziar o recipiente de colecta, desligar o aparelho e tirar a ficha da tomada de corrente.
- 6  Controlar o aparelho antes do uso.
- 7  Quando a máquina está em funcionamento, ter cuidado para não posicionar os acessórios de aspiração perto de partes delicadas do corpo como os olhos, boca e ouvidos.
- 8  O produto **NÃO** deve ser usado por crianças ou por pessoas com capacidades físicas sensoriais ou mentais reduzidas ou que não disponham de adequada experiência e conhecimento, enquanto não tiverem sido adequadamente treinadas ou instruídas.
- 9  As crianças, mesmo se mantidas sob controle, **NÃO** devem brincar com o produto.
- 10  Antes da sua utilização, o equipamento deve ser ligado correctamente a todos os acessórios.
- 11  Verificar se a tomada de electricidade é compatível com a ficha da máquina.
- 12  **Nunca pegar a ficha de rede com as mãos molhadas.**
- 13  **Verificar se a voltagem do motor corresponde á voltagem da rede disponível para ligação do equipamento.**
- 14  **Não aspirar substâncias inflamáveis (por exemplo cinzas da chaminé e fuligem), explosivas, tóxicas ou nocivas para a saúde.**
- 15  Nunca deixar o equipamento a trabalhar sem vigilância.
- 16  Tirar sempre a ficha da tomada de corrente antes de efectuar qualquer intervenção no aparelho ou quando este permanece sem vigilância ou ao alcance de crianças ou de pessoas não conscientes dos próprios actos.
- 17  Nunca puxar ou levantar o equipamento pelo cabo eléctrico.
- 18  Não mergulhar a máquina em água para limpeza.
- 19  **Ligar o aparelho em recintos húmidos, p. ex. em quartos de banho, só a uma tomada de corrente com disjuntor de corrente de defeito intercalado. Em caso de dúvida, consultar um electricista.**
- 21-21  **Se o cabo de alimentação estiver danificado deve ser substituído pelo fabricante, ou pelo serviço de assistência ou por pessoal qualificado para evitar perigos.**
 -  No caso de utilizar uma extensão eléctrica, tomar as devidas precauções para que a mesma esteja sempre sobre superficies secas.
 -  No caso de tombar, é recomendável levantar a máquina antes de a desligar.
 -  Não usar solventes ou detergentes agressivos.
- 28  Qualquer reparação deverá ser feita por pessoal qualificado. No caso de substituição de peças, devera colocar peças de origem.
- 29  O fabricante não é responsável por danos em pessoas ou objectos, causados por uso indevido do aparelho ou por não respeitar as instruções deste manual.

USE

PARA ASPIRADOR DE PÓ/ASPIRADOR DE LÍQUIDOS

Aspiração de poeiras

ver a fig. ③

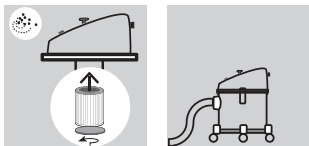

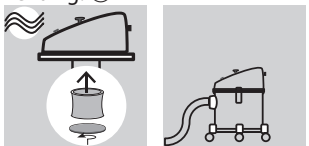

Aspiração de líquidos

ver a fig. ④



26  **Não utilizar o aparelho para aspirar água de recipientes tais como: pias, lavatórios, banheiras, vascas, etc.**

14  **Não aspirar substâncias inflamáveis (por exemplo cinzas da chaminé e fuligem), explosivas, tóxicas ou nocivas para a saúde.**

23  Antes de aspirar os líquidos, verificar que a bôia funcione perfeitamente. Quando se aspiram líquidos, quando o tambor estiver cheio, a abertura de aspiração é fechada com um flutuante e interrompe-se o processo de aspiração. Desligar o aparelho, desengatar a ficha e esvaziar o tambor. Certificar-se regularmente que o flutuante (dispositivo de limitação do nível da água) esteja limpo e sem sinais de danos.

25  Desligar imediatamente o aparelho em caso de vazamento de líquido ou espuma.

- A utilização do aparelho com poeira particularmente fina (dimensão inferior a 0,3 µm) requer a adopção de filtros específicos fornecidos opcionalmente (Hepa).

USO PARA ASPIRADOR DE CINZAS

ver a fig. ⑤

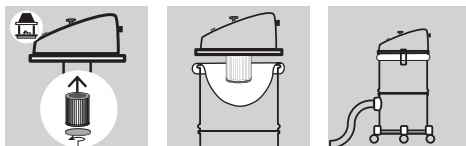

-  **Não aspirar cinzas quentes, brasas acesas ou líquidos. Certificar-se que o material a ser aspirado não esteja incandescente.**

-  Se o tubo flexível para cinzas **C** ficar quente durante o uso, desligar imediatamente o aparelho e deixá-lo esfriar.

-  **Não esvaziar o tanque num recipiente altamente inflamável e certificar-se de que a cinza é totalmente fria.**

-  Verificar sempre o conteúdo do bidão: a cinza nunca deve chegar na altura do orifício de aspiração **H**.

-  No caso de diminuição da potência aspirante:

- 1) Verifique se o interruptor está colocado em (0) OFF e ligar o equipamento a uma tomada adequada.

- A máquina deve ser mantida numa base horizontal, segura e estável.

- Insira o filtro adequado para o uso.

-  Jamais operar sem antes haver montado os filtros.

- Use os acessórios adequados para utilização como necessária.

- Coloque o interruptor em (-) ON para ligar o aparelho.

- (ver a fig. ⑦) Sacudidor de filtro pneumático e inversão de fluxo **T**:

- Em caso de perda de poder de sucção, puxe a alavanca para redefinir **T** filtro várias vezes,

- Quando a função terminar, coloque o interruptor em (0) OF e desligue o aparelho, sempre tirar a ficha da tomada de corrente.

- 2) Se a potência aspirante do bidão diminuir,

verificar o estado de enchimento do bidão e eventualmente esvaziá-lo.

- 3) Controlar o estado de entupimento da rede do tambor F. Eventualmente limpar a rede abanando-a ou limpando-a com um pincel ou lavando-a.
- No fim da operação de limpeza do fogão de sala ou da lareira, efectuar a limpeza da máquina e do filtro de aspiração.

Função Soprador

ver a fig. ⑥

CUIDADO E MANUTENÇÃO

O aparelho não requer manutenção.

- ⚠ Desconectar o aparelho da rede eléctrica antes de realizar qualquer intervenção de manutenção e limpeza.

LIMPEZA DO FILTRO

ver a fig. ⑧

- 1- Desmontar o filtro
- 2- Lavar o filtro
- 3- Deixar secar o filtro antes de o montar novamente

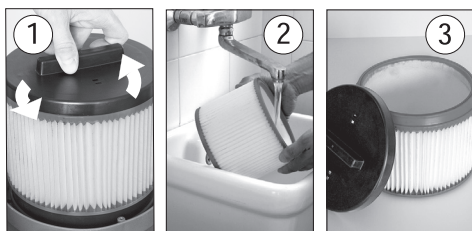

CONDIÇÕES DA GARANTIA

Todos os nossos aparelhos foram submetidos a cuidadosas inspecções e tem cobertura de garantia por defeitos de fabricação em conformidade à normativa vigente. Esta garantia é válida desde a data de compra do aparelho.

Não são cobertos pela garantia: - peças e componentes móveis e sujeitos a desgaste - Peças de borracha, escovas de carvão, acessórios e acessórios optional. - Danos acidentais ou de transporte, danos provocados por incúria,

por uma utilização e/ou por uma instalação erradas, incorrectas, indevidas.- A garantia também não cobre a limpeza eventualmente necessária de peças e componentes em condições de utilização, como filtros e bicos entupidos, máquinas bloqueadas por causa de formação de calcário.

A máquina é somente para uso doméstico e NÃO É PARA USO PROFISSIONAL: A GARANTIA NÃO COBRE UM USO DIFERENTE DO USO DOMÉSTICO E PARTICULAR.

DESCARTE

⚠ Como proprietário de um aparelho eléctrico ou electrónico, a lei (em conformidade com a directiva UE 2002/96/CE de 27 de Janeiro de 2003) proíbe de eliminar este produto ou os seus acessórios eléctricos/electrónicos como resíduo doméstico sólido urbano, mas o mesmo deve ser eliminado nos apropriados centros de recolha. O produto pode ser directamente eliminado pelo distribuidor se fôr adquirido um novo aparelho equivalente àquele que deve ser eliminado.

Nível da pressão acústica L_{pa} 74 db (A)

TANIM VE MONTAJ

(Şekiller iHin bkz. ①②)

AA	Fişli elektrik kablosu	M	Hortum (toz/sıvılar için)
A	Motor başlığı	O	Silindirleri birbirine kilitlemek için kullanılan kaplinler
B	Düğme	P	Fırça (parke/ıslak zeminler için aksesuar)
C	Esnek hortum maden (kül için)	R	Yuvarlak ağız (toz/sıvılar için)
D	Düz ağız maden (kül için)	T	Filtre Reset Kolu
EE	Filtre X-V destek disk	U	Yuvarlak Fırça maden (kül için) <i>opsiyonel</i>
F	Gövde (kül için)	V	Filtre (sıvı emici)
G	Kapak kilidi	X	Filtre (kül için/toz)
H	Vakum girişi	Y	Filtre (kül için) <i>opsiyonel</i>
I	Depo (toz/sıvılar için)		
L	Esnek hortum (toz/sıvılar için)		

ÖNGÖRÜLEN KULLANIM:

TOZ EMİCİ ELEKTRİK SÜPÜRGESİ -
SIVI EMİCİ ELEKTRİK SÜPÜRGESİ

- Sıvı emici ve kuru emici olarak kullanılabilir.

ÖNGÖRÜLEN KULLANIM:**KÜL VAKUMLAMA MAKİNESİ**

- Makine profesyonel olmayan bir kullanım için üretilmiştir.
- Sadece soğuk külleri çekmek üzere tasarlanmıştır, kazanlar ya da petrol yağlı sobalar ile alçı ya da çimento tozu için uygun değildir.

UYGULAMA ALANI:

- Şömine, odun/kömür sobaları, küllük ve ızgaralardan soğumuş küller çekilebilir.
- Kül vakumlama makinesinin içinde yangın tehlikesi yaratabilecek materyallerin toplanmasını engellemek için kullanımdan önce ve sonra makineyi boşaltın ve temizleyin.

KULLANIMDA SINIRLANDIRMALAR:

- Sağlık için tehlikeli tozların çekilmesi için kullanmayın. (L,M,H sınıfı tozlar)
- Kurum çekmeyin.
- Sadece çevre kirlenmeye sebep olmayan yakıtların küllerini çekin.

- Kor ya da sıcak, yanmış veya akkor nesnelere çekmeyin.
- 40 ° C'den daha sıcak hiçbir nesneyi çekmeyin.
- Alev alıcı maddeleri çekmeyin.

SEMBOLLER

DİKKAT! Güvenlik nedenlerinden dolayı dikkat edin.



ÖNEMLİ



MEVCUT İSE (varsa) : opsiyonel



ÇİFT (VARSA) YALITILMIŞ: Tamamlayıcı yalıtım Uygulamalı temel yalıtımı elektrik çarpması Karşı Korumak için



Bu aksesuar uygun değildir emme kül.

GÜVENLİK UYARILARI - GENEL UYARILAR

- 1  Ambalaj içindekiler, hareketlerinin bilincinde olmayan çocuklar ve diğer kişiler veya hayvanlar açısından tehlike oluşturabilirler (örn. plastik torba). Erişemeyecekleri bir yere koyunuz.
- 2  Kullanıcılar yeterince bu ekipmanın kullanımını konusunda eğitilmelidir.
- 3  Bu el kitapçığında belirtilenden aksine kullanımlar tehlike arz edebileceği için, bunlardan uzak durulmalıdır.
- 5  Gövdeyi boşaltmadan önce, makinaryı kapatınız ve fişi prizden çekiniz.
- 6  Her kullanım öncesi makinaryı kontrol ediniz.
- 7  Emme ağzını, makina çalışırken göz, ağız ve kulak gibi vücudunuzun hassas organlarına yakın tutmaktan kaçınınız.
- 8  Aparat, çocuklar veya fiziksel, duyuşsal veya zihinsel kapasiteleri yetersiz veya uygun şekilde eğitilip bilgilendirilene kadar gerekli deneyim ve bilgisi olmayan kişiler tarafından kullanılmamalıdır.
- 9  Çocuklar kontrol altında tutulsalar dahi, aparat ile oynamamalıdır.
- 10  Kullanım öncesi, makina her bir parçasına doğru bir şekilde monte edilmelidir.
- 11  Prizin makinanın fişine uygun olduğundan emin olunuz.
- 12  **Elektrik kablosunun fişini asla ıslak elle tutmayınız.**
- 13  **Motor kısmı üzerinde belirtilen gerilim değerinin, makinanın bağlanacağı enerji kaynağının gerilim değerine uygun olduğundan emin olunuz.**
- 14  **Yanıcı, patlayıcı, zehirli veya sağlık için tehlikeli maddeleri çekmeyiniz.**
- 15  Çalışır vaziyetteki makinaryı, muhafazasız bir şekilde bırakmayınız.
- 16  Makina üzerinde herhangi bir müdahalede bulunmadan önce veya makinaryı muhafazasız bir şekilde veya hareketlerinin bilincinde olmayan çocuk veya diğer kişilerin erişebileceği bir yerde bıraktığınız zaman, fişi her zaman prizden çekiniz.
- 17  Elektrik kablosunu kullanarak, makinaryı asla çekmeyiniz veya kaldırmayınız.
- 18  Makinaryı temizlemek için, suyun içine daldırmayınız veya su fışkırtarak yıkamayınız.
- 19  **Nemli ortamlarda (örn.banyo), makina sadece diferansiyel düğme ile donatılmış bir prize bağlanmalıdır. Olası şüpheleriniz için, bir elektrikçiye danışınız.**
- 20-21  **Eğer elektrik besleme kablosu hasarlıysa tehlikeyi önlemek amacıyla üretici tarafından ya da teknik servis tarafından ya da kalifiye personel tarafından değiştirilmelidir .**
 -  Uzatma kablolarının kullanılacağı zaman, olası su sıçramalarından korunmuş ve kuru zeminler üzerinde ekleme yapıldığından emin olunuz.
- 22  Yürürlükte olan normlara uygun olmayan uzatma hortumları, bağlantı elemanları ve adaptörler kullanılmamalıdır.
 -  Makinanın devrilmesi durumunda, makinanın kapatılmadan önce tekrar kaldırılması tavsiye edilir.
- 27  Zararlı çözücü maddeler ve deterjanlar kullanmayınız.
 -  Makina her zaman düz zeminler üzerine koyulmalıdır.
 -  Makinaryı sadece düz zeminlerde çekiniz.
 -  Öngörülen kullanıma uygun filtreleri monte etmeden asla çalıştırmayınız.
- 28  Bakım ve onarım işleri, her zaman konusunda uzman bir personel tarafından gerçekleştirilmelidir; bozulan parçaların yerine sadece orijinal yedek parçaları takılmalıdır.
- 29  Üretici firma, makinanın bilinçsiz bir şekilde kullanılması durumunda ve verilen tali-

matların tam olarak yerine getirilmemesinden doğacak insanlar, hayvanlar veya nesnelere gelecek zararlardan sorumlu tutulamaz.

KULLANIMI

ISLAK & KURU ELEKTRİKLİ SÜPÜRGE İLE İLGİLİ UYARILAR

Kuru vakumlama

Şekiller iHin bkz. ③

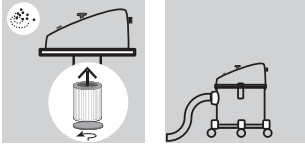

Islak vakumlama

Şekiller iHin bkz. ④

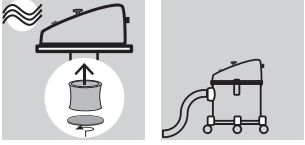

26 ⚠ Makinayı konteynırdan, lavabodan, su deposundan v.b. su çekmek için kullanmayınız.

14 ⚠ **Yanıcı, patlayıcı, zehirli veya sağlık için tehlikeli maddeleri çekmeyiniz.**

23 ⚠ Sıvıları çekmeden önce, şamandıra işlevselliğini kontrol ediniz. Sıvıları çekerken gövde dolduğu zaman emiş açıklığı bir şamandıra tarafından kapatılır ve emme işlemi durdurulur. Makineyi kapatın, fişi çekin ve gövdeyi boşaltın. Düzenli olarak şamandıranın (su seviyesi sınırlandırma aygıtı) temizliğini ve hasarsız olduğunu kontrol edin.

25 ⚠ Dışarıya sıvı veya köpük çıkarma halinde, makinayı derhal kapatınız.

• Bu aygıt özellikle çok ince tozları (0,3 µm'den küçük) süpürmek için kullanıldığında, isteğe bağlı olarak temin edilebilen özel filtreler (Hepa) takıl-

malıdır.

KÜL SÜPÜRGESİ İLE İLGİLİ UYARILAR

Şekiller iHin bkz. ⑤

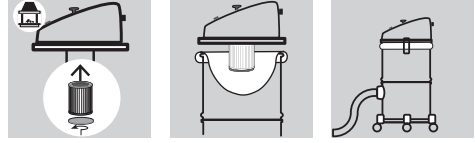

• ⚠ **Sıcak kül, yanan kömür veya sıvıları süpürmeyin. Süpürülen malzemenin yanmadığından ve kor halde olmadığından emin olun.**

• ⚠ Kullanım sırasında kül hortumu **C** ısınırsa aygıtı hemen kapatın ve soğumasını bekleyin.

• ⚠ **Bidonu kolaylıkla parlayabilir bir kaba asla boşaltmayın ve külün tamamen soğumuş olduğundan emin olun.**

• ⚠ Bidonun içeriğini her zaman kontrol edin: kül asla H emme ağzı seviyesine ulaşmamalıdır. Emiş gücünün azalması durumunda:

1)
• Düğmenin (0) OFF konumunda ve makinanın uygun bir akım prizine bağlı olduğundan emin olunuz.
• Makina, sabit ve güvenli bir şekilde yatay bir zemin üzerine koyulmalıdır.
• Öngörülen kullanıma uygun filtreyi yerleştiriniz..

• ⚠ Filtreleri monte etmeden asla çalışmayın.
• Öngörülen kullanıma en uygun olan aksesuarları monte ediniz.
• Makinayı açmak için düğmeyi (-) ON konum üzerine getiriniz.

(Şekiller iHin bkz.⑦) Emiş gücünün azalması durumunda, **T** filtre reset kolunu birkaç kez hareket ettirin.

• Cihazı kapatın (0) OFF işebeke kablosu prizden çıkartılmalıdır.

2) Bidonun emiş gücünün azalması durumunda bidonun I dolma durumunu kontrol edin ve gerekirse boşaltın.

3) Gövde ağının F tikanık olup olmadığını kontrol

edin. Gerekirse sallayarak ya da bir fırçayla temizleyerek ya da yıkayarak ağı temizleyin.

- Şömine ya da sobanın temizlik işlemi bittikten sonra makinenin ve emme filtresinin temizliğine geçin.

Hava üfleyici

Şekiller iHin bkz. ⑥

ÖZEN GÖSTERİLMESİ VE BAKIM

Aparat bakım yapılmasını gerektirmez.

⚠ Herhangi bir bakım veya temizlik müdahalesini gerçekleştirmeden önce aparatın elektrik şebekesi ile bağlantısını kesiniz.

FİLTRENİN TEMİZLİĞİ

Şekiller iHin bkz. ⑧

- 1- Filtreyi sökün
- 2- Filtreyi yıkayın
- 3- Tekrar monte etmeden önce kurumaya bırakın.



GARANTİ ŞARTLARI

Tüm aparatlarımız özenli denemelerden geçirilirler ve yürürlükteki kanunlara uygun olarak fabrikasyon hatalarına karşı garanti edilirler. Garanti satın alma tarihinden itibaren başlar.

Aşağıdakiler garanti kapsamı dışındadır: - Normal aşınmaya tabi parçalar. - Lastik parçalar, kömürler fırça, filtreler, aksesuarlar ve opsiyonel aksesuarlar. - Nakliyat, ihmal veya uygunsuz kullanım, uygun olmayan hatalı veya isabetsiz kullanım ve montaj sebebi kazara hasarlar. - Garanti, aparatın içindeki organların olası temizliğini kapsamaz, tıkanmış nozüller ve filtreleri, kireç olu-

şum artıkları sebebi bloke olmuş makineler. Makine, PROFESYONEL DEĞİL, sadece hobi amaçlı kullanıma yöneliktir: garanti, özel kullanımdan farklı kullanımı kapsamaz.

GERİ DÖNÜŞÜM (WEEE)

Elektrikli ya da elektronik bir cihaz sahibi olan kişinin bu ürünü ya da elektrikli/elektronik aksesuarlarını ayrılmamış evsel atık olarak atması kanunen yasaktır. (27 Ocak 2003 tarihli 2002/96/CE direktifine) Kişi bu ürünleri ücretsiz toplama ve yeniden değerlendirme merkezlerine göndermekle yükümlüdür. Atılacak ürüne benzer yeni bir ürün satın alarak eski ürün direkt olarak dağıtıcıya teslim yoluyla elden çıkarılabilir.

Ses basınç seviyesi Lpa 74 db (A)

ОПИСАНИЕ И МОНТАЖ

(Фиг. ① ②)

AA	Електрически кабел с щепсел	O	Съединителни скоби барабан-барабан
A	Капак двигател	P	Комбинирана четка
B	Прекъсвач		(подове/аксесоар за течности)
C	Гъвкава тръба метален (за пепел)	R	Плосък крайник (за прах/течности)
D	Прав крайник метален (за пепел)	T	Лост За Активиране Филтър
EE	Диск Поддръжка Филтър X-V	U	Кръгла Четка метален
F	Резервоар (за пепел)		(за пепел) <i>доставян по допълнителна заявка</i>
G	Съединителни скоби мотор-барабан	V	Филтър (засмукване на течности)
H	Смукателен отвор	X	Филтър (за пепел/за прахообразни)
I	Резервоар (за прах/течности)		
L	Гъвкава тръба (за прах/течности)		
M	Тръба (за прах/течности)		

УПОТРЕБА ПО ПРЕДНАЗНАЧЕНИЕ

ПРЕДВИДЕНА УПОТРЕБА: ПРАХОСМУКАЧКА - ВОДОСМУКАЧКА

- Може да се използва като апарат за изсмукване на течности и за сухо изсмукване.

ПРЕДВИДЕНА УПОТРЕБА:

- АСПИРАТОР НА ПЕПЕЛ

- Апаратът е предназначен за непрофесионална употреба.
- Може да се използва за изсмукване на пепел от камини, печки, барбекю. Също така подходящ за почистване на дървени стърготини и стружки, строителни отпадъци и др.

Обхват:

- Може да се смуче - студена пепел от огнището, печка на дърва / въглища, пепелници, скара.
- Празна и чиста прахосмукачката преди и след употреба, за да се предотврати събирането на материали, които биха могли да представляват опасност от пожар в dell'aspiracene.

Ограничения за ползване:

- Не използвайте изсмукване на прах опасни за

- здравето (прах клас L, M, H).
- Не вакуум сажди.
 - Изготвяне само пепелта на замърсяващи горива
 - Не вдигайте на въглища или горещи предмети, парене или свети.
 - Не вдигайте какъвто и да било предмет по-топла от 40 ° C.
 - Не вакуум запалими вещества.

СИМВОЛИ



ВНИМАНИЕ! Обърнете внимание на безопасността.



ВАЖНО



АКО Е НАЛИЧЕН































Двойна изолация (ако има такива): е допълнителна защита на електрическата изолация.



Този аксесоар **не** е предназначена да *vakumlama* пепел

БЕЗОПАСНОСТ

ОСНОВНИ УКАЗАНИЯ

- 1  Компонентите в опаковката могат да представляват потенциална опасност (например: найлонов плик) и затова ги съхранявайте на място, недостъпно за деца и други лица или животни, не съзнаващи действията си.
 - 2  Потребителите трябва да бъдат подходящо обучени в използването на това оборудване.
 - 3  Всяка употреба, различна от посочените в настоящото упътване може да създаде опасност и поради тази причина трябва да бъде избягвана.
 - 5  Преди да изпразните резервоара, изключете апарата и отстранете щепсела от електрическия контакт.
 - 6  Проверявайте апарата преди всяка употреба.
 - 7  Когато апаратът работи, избягвайте да поставяте отвора за засмукване близо до деликатните части на тялото като очи, уста, уши.
 - 8  Изделието не трябва да се използва от деца или от лица с частични физически, възпризмателни или умствени недъзи, както и от лица без никакъв или с недостатъчен опит и познания, докато същите не получат необходимата практическа или теоретическа подготовка.
 - 9  Продуктът не трябва да се използва от деца, дори те да се наблюдават от възрастни.
 - 10  Преди употребата му апаратът трябва да бъде монтиран правилно във всяко едно отношение.
 - 11  Уверете се, че контактът съответства на щепсела на апарата.
 - 12  **Никога не хващайте щепсела на електрически кабел с мокри ръце.**
 - 13  **Уверете се, че стойността на напрежението, посочено на двигателния блок съответства на това на източника на енергия, към който възнамерявате да свържете апарата.**
 - 14  **Не изсмуквайте възпламеняеми, експлозивни, токсични или опасни за здравето субстанции.**
 - 15  Не оставяйте апарата без наблюдение, докато работи.
 - 16  Отстранявайте винаги щепсела от контакта,
- преди да извършите каквато и да било интервенция по апарата, като остане без наблюдение или когато е достъпен за деца и други лица или животни, не съзнаващи действията си.
- 17  Никога не дърпайте и не вдигайте апарата, изпалзвайки електрическия кабел.
 - 18  Не потапяйте апарата във вода, за да го почистите, нито го мийте с водна струя.
 - 19  **Във влажни помещения (например: в баня), апаратът трябва да бъде свързан само към електрически контакти, снабдени с диференциален прекъсвач. При евентуални съмнения, обърнете се към електротехник.**
 - 20-21  **Ако захранващият кабел е повреден, трябва да се замени от производителя, или от сервизно обслужване, или от квалифициран персонал за да се избегнат рискови ситуации.**
 - 22  В случай, че използвате електрически разклонители, уверете се, че същите са поставени на сухо място, защитено от евентуални водни струи.
 -  Не се допуска употребата на удължители, свързващи елементи и адаптори, не отговарящи на нормите.
 - 24  В случай на преобръщане на апарата е препоръчително да го изправите, преди да го изключите.
 - 27  Не използвайте агресивни разтворители и почистващи средства.
 -  Апаратът винаги трябва да стои върху равни повърхности.
 -  Теглете апарата само по равни повърхности.
 -  Никога не работете, без да сте монтирали филтрите, предназначени за съответната употреба.
 - 28  Дейностите по поддръжка и ремонти трябва винаги да бъдат извършвани от специализиран персонал. Частите, които евентуално се повредят, се подменят само с оригинални резервни части.
 - 29  Производителят не носи отговорност за вреди на хора, животни или вещи, които са следствие на неспазването на настоящите указания или ако апаратът се използва неразумно.

ЕКСПЛУАТАЦИЯ

МЕРКИ ЗА БЕЗОПАСНОСТ - АСПИРАТОР НА ТЕЧНИ/СУХИ МАТЕРИАЛИ

АСПИРАТОР НА СУХИ

виж фиг. ③

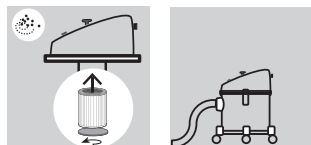

АСПИРАТОР НА ТЕЧНИ

виж фиг. ④

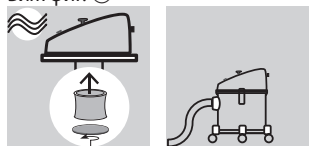

26 ⚠ Не използвайте апарата за изсмукване на водата от съдове, мивки, вани и т.н.

14 ⚠ **Не изсмуквайте възпламеняеми, експлозивни, токсични или опасни за здравето субстанции.**

23 ⚠ Преди да изсмуквате течности, проверете дали поплавъкът функционира. При засмукване на течности, при запълнен стълб, отвора за засмукване се затваря от плавник и се прекъсва процеса по засмукване. Изключете уреда, извадете щепсела, и изпразнете стълба. Редовно проверявайте дали плавника (приспособлението за ограничаване нивото на водата) е чист и без следи от увреждания

25 ⚠ Изключете незабавно апарата в случай на изпускане на течност или пяна.

• Ако използвате уреда за почистване на много фин прах (с размер на частиците под 0,3 μm), са необходими специални филтри, доставени по поръчка (Нера).

МЕРКИ ЗА БЕЗОПАСНОСТ - АСПИРАТОР НА ПЕПЕЛ

виж фиг. ⑤

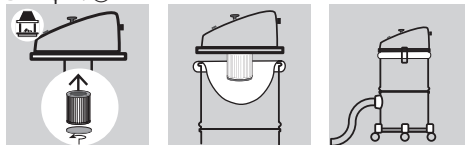

• ⚠ **Не аспирирайте никога горящи въглени, тлееща пепел или течности. Материалът трябва да е добре загасен преди да бъде изсмукан.**

• ⚠ Ако тръбата **C** се затопли прекалено по време на работа, изключете веднага уреда и го оставете да се охлади.

• ⚠ **Не изпразвайте бидона в леснозапалими контейнери и се винаги проверявайте дали въглените са студени.**

• ⚠ Винаги проверявайте съдържанието на бидона: пепелта не трябва никога да достига до височината на отвора за проветряване **H**.

При намаляване на мощността на засмукване:

1) • Уверете се, че превключвателят е в позиция (0) OFF и свържете устройството към подходящ захранващ контакт.

•23 Машината трябва винаги да се поддържа върху хоризонтална основа, по безопасна и стабилна.

• Поставете подходящия филтър според типа употреба.

24 ⚠ Никога не работете с уреда без да са монтирани филтрите.

• Използвайте най-подходящите аксесоари според желаната употреба.

• Завъртете превключвателя в позиция (I) ON за да включите уреда.

(виж фиг. ⑦) Пневматично у-во за разклащане на филтър **T**: В случай на загуба на мощност на засмукване, задействайте няколко пъти устройството за разклащане на филтъра **T**.

• Когато функцията е завършена, позиционирайте превключвателя в позиция (0) OFF и изключете щепсела от електрическия контакт.

2) Ако силата на засмукване на бидона намалее, проверете състоянието на напълване на бидона **I** и ако се налага го изпразнете.

- 3) Проверете дали мрежата на стълба F. Ако се налага почистете мрежата като я изтръскате и я почистите с четчица или я измиете.
- След приключване операцията по почистване на печката или камината, пристъпете към почистване на машината и на филтъра за засмукване.

обръщане въздушната посока

виж фиг. ⑥

ГРИЖИ И ТЕХНИЧЕСКА ПОДДЪРЖКА

За машината не се изискват специални грижи.



ВНИМАНИЕ! Изключете уреда от централното електрическо захранване преди да пристъпите към каквото и да било действие на почистване или ремонт.

ПОЧИСТВАНЕ НА ФИЛТЪРА

виж фиг. ⑧

- 1- Демонтиране на филтъра
- 2- Измиване на филтъра
- 3- Оставете филтъра да изсъхне преди да го монтирате отново

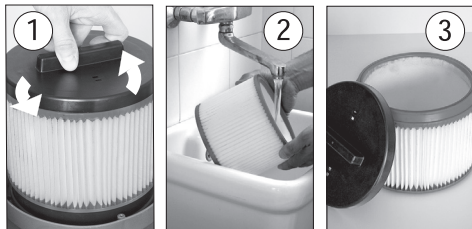

УСЛОВИЯ НА ГАРАНЦИЯТА

Всички наши машини се подлагат на строги експлоатационни изпитания и са гарантирани от заводски дефекти, съгласно действащата законна разпоредба. Гаранцията тече от датата на закупуване. **Гаранцията не включва:** - Частите, подложени на нормално износване. - Тръба за високо налягане и допълнителни аксесоари. - Случайните повреди при транспортиране, от небрежност или неподходящо обслужване, от неправилна или грешна употреба и монтаж, несъответстващи на предупрежденията, дадени в настоящата инструкция. - Гаранцията не

предвижда почистване на работните възли.

ВАЖНО! Неизправности като запушени дюзи, блокирани машини поради отлагане на варовик, увредени принадлежности (напр. прегънати маркучи) и/или машини без фабрични дефекти **НЕ ПОДЛЕЖАТ НА ГАРАНЦИОННО ОБСЛУЖВАНЕ.** Машината е предназначена за лична употреба, а **НЕ ЗА ПРОФЕСИОНАЛНИ НУЖДИ: ГАРАНЦИЯТА НЕ ПОКРИВА РАЗЛИЧНО ПРИ ЛОЖЕНИЕ ОТ ТОВА ЗА ЛИЧНИ НУЖДИ.**

ИЗХВЪРЛЯНЕ



Като собственик на електрически или електронен уред, законът (в съответствие с директива на ЕС UE 2002/96/CE от 17 януари 2003 относно отпадъци от електрическа и електронна апаратура и в съответствие с националното законодателство на Страните членки на ЕС, които прилагат гореспоменатата директива) Ви забранява да унищожавате този продукт или неговите електрически/електронни аксесоари като твърд градски домакински отпадъци и определя задължението да унищожават такива отпадъци в предназначените центрове за събиране на отпадъци. Може да се унищожава директно продукта от дистрибутора чрез покупката на нов продукт, еднакъв като този за унищожаване.

Акустично налягане L_{pa} 74 db (A)

DESCRIERE ȘI MONTAJ

(vedeti fig. ①②)

AA	Cablu electric	O	Cleme pentru închiderea rezervoarelor
A	Cap motor	P	Perie combinată (podele/accesoriu pentru lichide)
B	Întreprupător	R	Tub aplatizat (pentru praf/lichide)
C	Tub flexibil de metal (pentru cenușă)	T	Manetă de rearmare a filtrului
D	Tub drept de metal (pentru cenușă)	U	Pensulă rotundă de metal (pentru cenușă) <i>opțional</i>
EE	disc de susținere a filtrului X-V	V	Filtru (aspirare lichide)
F	Container (pentru cenușă)	X	Filtru (pentru cenușă/pentru praf)
G	Cleme pentru închiderea rezervorului	Y	Filtru (pentru cenușă) <i>opțional</i>
H	Orificiu de aspirare		
I	Rezervor (pentru praf/lichide)		
L	Tub flexibil (pentru praf/lichide)		
M	Tub prelungitor (pentru praf/lichide)		

UTILIZAREA PREVĂZUTĂ:**ASPIRATOR DE PRAF - ASPIRATOR DE LICHIDE**

- Poate fi folosit pentru aspirarea produselor lichide și a celor uscate.
- Nerespectarea acestor condiții duce la anularea garanției.

UTILIZAREA PREVĂZUTĂ:**ASPIRATOR DE CENUȘĂ**

- Aparatul poate fi folosit pentru uz non profesional.
- Acest aparat a fost proiectat pentru a aspira numai cenușă rece; nu este adecvat pentru cazane și pentru sobele de țigite și nici pentru a aspira praful de ghips sau ciment.

Domeniul de utilizare:

- Poate fi aspirată - cenușă rece din cămin, sobe de lemn/cărbune, scrumieră, grătar.
- Goliți și curățați aspiratorul înainte și după utilizare, pentru a evita colectarea materialelor care ar putea comporta înscarea unui incendiu în interiorul aspiratorului.





























Restricții de utilizare:

- A nu se folosi aparatul pentru aspirarea unor prafuri periculoase sănătății (clasă praf L,M,H).
- E interzisă aspirarea de funingine.
- Aspirați numai cenușă de combustibili nepoluante.
- Nu aspirați jăratul sau obiecte fierbinți, arși sau incandescenti.
- Nu aspirați obiecte mai calde de 40 grade Celsius.
- Nu aspirați substanțe inflamabile.

SIMBOLURI**ATENȚIE! Fiți atenți din motive de siguranță****IMPORTANT****DACA PREZENT****IZOLATIA DUBLA** (daca prezenta): este o protecție suplimentară a izolației electrice.

Nu sunt potrivite pentru aspirare de cenușă accesoriu.

NORME DE SIGURANTA AVERTISMENTE GENERALE

- 1  Componentele ambalajului pot constitui potențiale pericole (ex. sacul din plastic); prin urmare, nu le lăsați la îndemâna copiilor și a altor persoane sau animale ce nu sunt conștiente de acțiunile lor.
- 2  Utilizatorii ar trebui să fie instruiți adecvat în utilizarea acestui echipament.
- 3  Orice altă utilizare față de cele indicate în acest manual poate constitui un pericol și deci trebuie evitată.
- 5  Înainte de golirea containerului, stingeți aparatul și deconectați ștecherul de la priza de curent.
- 6  Controlați aparatul înainte de orice folosire.
- 7  Când aparatul este în funcțiune, evitați apropierea orificiului de aspirare de părți delicate ale corpului precum ochii, gura, urechile.
- 8  Produsul nu trebuie folosit de copii sau persoane cu capacități fizice, senzoriale sau mentale reduse sau fără experiențe și cunoștințe adecvate, până când nu au fost instruite în mod corespunzător.
- 9  Copiii, chiar dacă sunt controlați, nu trebuie să se joace cu produsul.
- 10  Înainte de utilizare, aparatul trebuie să fie montat corect în toate părțile sale.
- 11  Asigurați-vă că priza este conformă cu ștecherul aparatului.
- 12  **Nu apucați niciodată ștecherul cablului electric cu mâinile ude.**
- 13  **Asigurați-vă că valoarea tensiunii indicate pe blocul motor corespunde cu cea a sursei de energie la care se dorește conectarea aparatului.**
- 14  **Nu aspirați substanțe inflamabile, explozive, toxice sau periculoase pentru sănătate.**
- 15  Nu lăsați aparatul în funcțiune nesupravegheat.
- 16  Deconectați întotdeauna ștecherul de la priza de curent înainte de efectuarea oricărei intervenții asupra aparatului sau când acesta rămâne nesupravegheat sau la îndemâna copiilor sau a persoanelor inconștiente de faptele lor. **vedeti fig.**
- 17  Nu trageți niciodată și nu ridicați aparatul folosind cablul electric.
- 18  Nu cufundați aparatul în apă pentru a-l curăța și nu îl spălați sub jeturi de apă.
- 19  **În medii umede (de ex. în baie) aparatul trebuie să fie conectat numai la prize de curent prevăzute cu întrerupător diferențial. Pentru eventualele nelămuriri adresați-vă electricianului.**
- 20-21  **Dacă cablul de alimentare a fost avariât, acesta va trebui să fie înlocuit de către fabricant, de către serviciul de asistență tehnică, sau de către personal calificat pentru a evita eventualele pericole.**
- 22  În cazul folosirii prelungitoarelor electrice, asigurați-vă că acestea se află pe suprafețe uscate și protejate de eventualii stropi de apă.
 -  Utilizarea prelungitoarelor, elemente de conexiune și adaptori neconformi cu normele în vigoare, nu este admisă.
- 24  În cazul răsturnării aparatului, se recomandă să-l ridicați înainte de stingerea acestuia.
- 27  Nu folosiți solvenți și detergenți agresivi.
 -  Aparatul trebuie așezat întotdeauna pe suprafețe plane.
 -  Trageți aparatul numai pe suprafețe plane.
 -  Nu lucrați niciodată înainte de a monta filtrele adecvate folosirii prevăzute.
- 28  Întreținerea și reparațiile trebuie efectuate întotdeauna de către personal specializat; piesele care se defectează trebuie să fie înlocuite numai cu piese de schimb originale.
- 29  Producătorul declină orice reponsabilitate cu privire la pagubele provocate persoanelor,

animalelor sau lucrurilor prin nerespectarea acestor instrucțiuni dacă aparatul este folosit în mod greșit.

unor pulveri extrem de fine (sub 0,3 μm), se vor folosi filtre speciale furnizate doar la cerere (Hepa).

UTILIZAREA

PRECAUȚII PRIVIND ASPIRATORUL DE PRAF & LICHIDE

Aspiratorul de praf

vedeti fig. ③

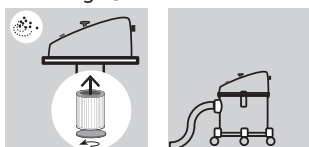

Aspiratorul de lichide

vedeti fig. ④

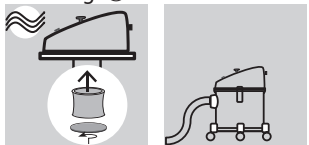

26 ⚠ Nu folosiți aparatul pentru a aspira apă din recipiente, chiuvete, căzi etc.

14 ⚠ **Nu aspirați substanțe inflamabile, explozive, toxice sau periculoase pentru sănătate.**

23 ⚠ Înainte de aspirarea lichidelor, verificați funcționarea flotorului. Atunci când aspirați lichide iar bidonul s-a umplut, gura de aspirare este închisă automat de un flotor iar procesul de aspirare se oprește. Oprțiți aparatul, scoateți-l din priză și goliți bidonul. Verificați constant dacă flotorul (dispozitiv de limitare a nivelului apei) este curat și nu prezintă semne de uzură

25 ⚠ Stingeți imediat aparatul în cazul pierderilor de lichid sau de spumă.

• Dacă dispozitivul este folosit pentru aspirarea

PRECAUȚII LA ASPIRAREA

vedeti fig. ⑤

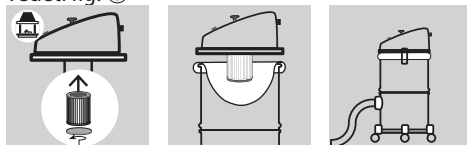

• ⚠ **Nu aspirați cenușă fierbinte, cărbuni aprinși sau lichide fierbinți. Asigurați-vă că materialul care urmează a fi aspirat nu este inflamabil.**

• ⚠ Dacă furtunul de cenușă **C** devine fierbinte în timpul folosirii, oprțiți dispozitivul imediat și așteptați ca acesta să se răcească.

• ⚠ **Nu goliți niciodată bidonul într-un recipient ușor inflamabil și asigurați-vă că cenușa este complet răcită.**

• ⚠ Verificați constant conținutul bidonului: cenușa nu trebuie să ajungă niciodată la nivelul gurii de aspirare H.

Dacă puterea de aspirare s-a redus:

1)

• Asigurați-va ca butonul de pornire este în poziția (0) oprit și conectați aspiratorul la rețea.

• Aparatul trebuie menținut întotdeauna pe o zonă orizontală, într-un loc sigur și stabil.

• Introduceți filtrele potrivite aplicației.

24 ⚠ Nu utilizați niciodată aspiratorul fără filter.

• Utilizați accesoriile potrivite aplicației pentru care folosiți aparatul.

• Pentru pornirea aspiratorului poziționați butonul de pornire în poziția (-) ON.

(vedeti fig. ⑦) Scuturare pneumatică a filtrului **T** dacă observați o reducere a puterii de absorție, apăsați pe butonul de **T** de câteva ori pentru a curăța filtrul.

• Când ați terminat de aspirat, poziționați butonul de pornire în poziția (0) Oprit.

2) Dacă puterea de aspirare a bidonului s-a redus, verificați nivelul de umplere a bidonului **I** și goliți-l dacă este necesar.

- 3) Verificați dacă plasa bidonului F s-a înfundat. Curățați plasa dacă este necesar folosind o pensulă, spălând-o sau scuturând-o.
- După ce ați terminat operațiunea de curățare a sobei sau a șemineului, curățați utilajul și filtrul de aspirare.

Funcția de suflare

vedeti fig. ⑥

ÎNGRIJIREA ȘI ÎNTREȚINEREA

Aparatul nu are nevoie de întreținere.



Deconectați aparatul de la rețeaua electrică înainte de a efectua orice intervenție de întreținere și curățare.

CURĂȚAREA FILTRULUI

vedeti fig. ⑧

- 1 – Demontați filtrul
- 2 – Spălați-l
- 3 – Lăsați filtrul să se usuce înainte de a-l monta la loc

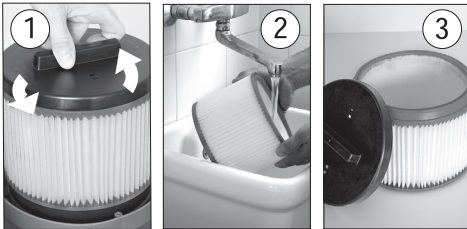

УСЛОВИЯ ГАРАНТИИ

Данное оборудование прошло все необходимые тесты в соответствии с действующими нормами на обнаружение производственных дефектов. Гарантийный срок начинается с даты продажи оборудования пользователю.

Гарантия НЕ распространяется на:

- Детали, вышедшие из строя вследствие естественного износа.
- Резиновые части, угольные фильтры, аксессуары.
- Случаи повреждения оборудования в ходе транспортировки, неправильной эксплуатации, неправильной установки.
- Операции по очистке оборудования: забитые фильтры, известковый налет и т.д.

УТИЛИЗАЦИЯ



В соответствии с действующими нормами (директива ЕС 2002/96/ЕС от 27.01.03) запрещается утилизировать данный продукт или его электрические/электронные компоненты наряду с обычными твердыми отходами. Утилизация должна проводиться в соответствии с действующим законодательством

Nivel presiune acustică Lpa 74 db (A)

BESKRIVNING OCH MONTERING

(Se fig. ①②)

AA	Ikabel med stickpropp	M	Rör (för damm/vätska)
A	Motordel	O	Kopplingar för montering av behållare
B	Strömbrytare	P	Borste med dubbel funktion (golv/vätska)
C	Metall Flexibel slang (för aska)	R	Platt lans (för damm/vätska)
D	Metall Rak lans (för aska)	T	Manöverspak Återställning Filter
EE	Skiva filterstöd X-V	U	Metall Rund pensel (för aska) <i>tillval</i>
F	Behållare (för aska)	V	Filter (våtrengöring)
G	Kopplingar för montering av behållare	X	Filter (för aska/för damm) <i>tillval</i>
H	Inlopp		
I	Behållare (för damm/vätska)		
L	Flexibel slang (för damm/vätska)		

BESKRIVNING**FÖRUTSEDD ANVÄNDNING:****DAMMSUGARE - VÄTSKESUGARE**

- Maskinen är avsedd för torr- och våtdammsugning.

FÖRESKRIVET ANVÄNDANDE:**ASKSUGARE**

- Apparaten är ej avsedd för professionellt bruk.
- Den har konstruerats uteslutande för att suga upp kall aska; den är ej anpassad för oljedrivna värmepannor eller ugnar och ej heller för gips- eller cementpulver.

Användningsområde,

- Kall aska, trä, askfat och grillrester
- Töm och gör rent dammsugaren före och efter användning för att förhindra brand i dammsugaren.

Varning

- Använd inte dammsugaren för att suga hälsovådligt damm typ L.M.H.
- Sug inte sot
- Sug endast kall aska
- Sug inte hett, brinnande eller glödande objekt
- Sug inte något som är varmare än 40°
- Sug inte några brännbara västkor.

SYMBOLER**VARNING! Viktigt råd, som ska beaktas av säkerhetsskäl.****VIKTIGT****TILLVAL : I FÖREKOMMANDE FALL****DUBBEL ISOLERING** (om sådan finns): är ett ytterligare skydd av den elektriska isoleringen.

Dessa tillbehör är inte lämpliga för aska aspiration.

SÄKERHETSFÖRESKRIFTER

- 1 ⚠ Förpackningsmaterialet kan vara skadligt (särskilt plastplåsen) för barn och husdjur. Se till att de inte kan få tag i förpackningsmaterialet.
- 2 ⚠ Operatörerna skall vara tillräckligt instruktions om användningen av dessa maskiner.
- 3 ⚠ Om maskinen används till annat än i bruksanvisningen angivet ändamål, kan detta leda till skada.
- 5 ⚠ Stäng av dammsugaren och koppla bort den från nätuttaget innan den töms.
- 6 ⚠ Kontrollera alltid dammsugaren före användning.
- 7 ⚠ Håll sugmunstycket borta från känsliga kroppsdelar, t.ex. ögon, mun och öron, när apparaten är i funktion.
- 8 ⚠ Produkten får ej användas av barn eller personer med reducerade fysiska eller mentala förmågor eller som saknar tillräcklig erfarenhet och kunnskap, på grund av otillräcklig träning eller instruktion.
- 9 ⚠ Barn, även om de övervakas, får ej leka med produkten.
- 10 ⚠ Kontrollera att dammsugaren är korrekt hopmonterad före användning.
- 11 ⚠ Kontrollera att dammsugaren är ansluten till korrekt nätuttag.
- 12 ⚠ **Ta inte i nätkontakten med fuktiga händer.**
- 13 ⚠ **Kontrollera att dammsugarens angivna spänning stämmer med nätuttagets.**
- 14 ⚠ **Sug inte upp ämnen som är antändliga, explosiva, giftiga eller hälsovådliga.**
- 15 ⚠ Lämna aldrig dammsugaren obevakad när den är i gång.
- 16 ⚠ Ta alltid ut dammsugarens stickkontakt ur eluttaget då någon form av underhåll ska utföras på den, om den är obevakad, eller om den är inom räckhåll för barn.
- 17 ⚠ Dammsugaren får inte dras eller lyftas i nätsladden.
- 18 ⚠ Dammsugaren får inte doppas i vatten eller sköljas av med vatten.
- 19 ⚠ **Om dammsugaren ska användas i fuktiga utrymmen (t.ex. ett badrum) måste den vara ansluten till ett jordat nätuttag. Fråga ev. elektriker.**
- 20-21 ⚠ **Om matningskabeln verkar skadad måste denna bytas ut av tillverkaren, den tekniska servicen eller av kvalificerad personal för att undvika riskfyllda situationer.**
- 22 ⚠ Om förlängningssladd används se till att den ligger torr och säkert och inte blir våt.
 - ⚠ Förlängningssladdar, eller adaptrar som inte överensstämmer med gällande normer är inte tillåtna.
- 24 ⚠ Om dammsugaren välter ska den ställas upp innan den stängs av.
- 27 ⚠ Frätande eller slipande kemikalier får inte användas ihop med dammsugaren.
 - ⚠ Ställ alltid dammsugaren på plana ytor.
 - ⚠ Kör bara dammsugaren på plana ytor.
 - ⚠ Använd aldrig dammsugaren utan att ha monterat filter.
- 28 ⚠ Underhåll och reparation ska alltid utföras av kompetent personal; delar som går sönder ska bara bytas ut mot originaldelar.
- 29 ⚠ Tillverkaren avsägar sig allt ansvar för skador på person, djur eller föremål på grund av utebliven respekt för dessa anvisningar eller om apparaten används på oriktigt sätt.

ANVÄNDNING

VARNINGAR FÖR DAMMSUGARE/VÄTSKESUGARE

Torrdammsugning

se fig. ③

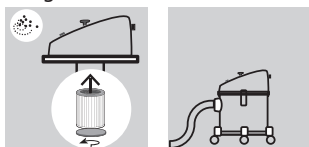

Vätsugning

se fig. ④

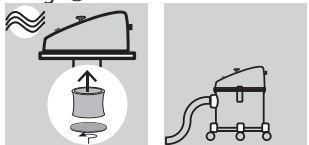

26 ⚠ Dammsugaren får inte användas för att suga upp vätska ur behållare, toaletter, badkar etc.

14 ⚠ **Sug inte upp ämnen som är antändliga, explosiva, giftiga eller hälsovådliga.**

23 ⚠ Kontrollera först flottörens funktion, innan vätskor sugas upp. När behållaren är full då vätskor sugas upp stängs sugöppningen av ett flöte och sugprocessen avbryts. Stäng av apparaten, dra ur kontakten och töm behållaren. Försäkra dig regelbundet om att flötet (enhet för begränsning av vattennivån) är rent och inte uppvisar tecken på skada.

25 ⚠ Om det kommer skum/vätska ur dammsugaren ska den stängas av omedelbart.

- Om dammsugaren ska användas för att suga upp mycket små partiklar (mindre än 0,3 µm, måste särskilt Hepa-filter användas.

VARNINGAR FÖR ASKSUGARE

se fig. ⑤

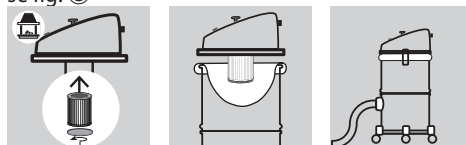

- ⚠ **Sug inte upp het aska, brinnande kol eller vätska. Se till att det material som ska sugas upp är släckt.**

- ⚠ Om slangen för aska C blir varm under användning ska dammsugaren stängas av omedelbart för att låta slangen svalna.

- ⚠ **Töm aldrig behållaren i en behållare som kan antändas och försäkra dig om att askan har svalnat fullständigt.**

- ⚠ Kontrollera alltid behållarens innehåll: askan får aldrig nå upp till sugmunstycke H.

Ifall sugkraften minskar:

- 1)
 - Kontrollera att huvudströmbrytaren (0) står på "OFF", och anslut utrustningen till ett uttag som lämpar
 - Maskinen måste upprätthållas på ett horisontellt underlag, säker och stabil.
 - Ange lämpliga filter att använda.

24 ⚠ Arbeta aldrig utan att ha monterat filter..

- Använd tillbehör lämpade för användning efter.

- Starta maskinen med strömbrytaren (-) ON.

(se fig. ⑦) Om sugeffekten skulle minska T, verka på spaken för filteråterställning T ut knoppen, filtret som sitter inne i apparaten

- Efter användandet, stäng av maskinen och dra ur strömsladden (0) står på "OFF", och dra ur kontakten från eluttaget för att fränkoppla apparaten från strömtillförseln.

- 2) . Om behållarens sugkraft minskar, kontrollera behållaren I:s skick vad det gäller påfyllningen och töm eventuellt denna.

- 3) Kontrollera skicket för igensättning i behållare F:s nät. Rengör eventuellt nätet genom att skaka på nätet eller gör ren den med en pensel eller

tvätta denna.

- När rengöringen av pannan eller rökgången är slutförd, rengör maskinen och sugfiltret.

Med blåsfunktion

se fig. ⑥

SKÖTSEL OCH UNDERHÅLL

Maskinen behöver inte underhållas.



Koppla från maskinen från elnätet innan något underhålls- eller rengöringsingrepp utförs.

RENGÖRING AV FILTRET

se fig. ⑧

- 1 – Demontera filtret
- 2 – Tvätta filtret
- 3 – Låt filtret torka innan det monteras tillbaka

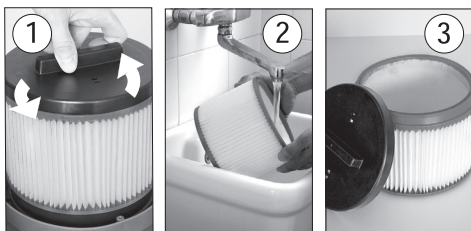

GARANTIVILLKOR

Alla våra maskiner har genomgått noggranna provkörningar och täcks av en garanti mot tillverkningsfel i enlighet med gällande bestämmelser. Garantin gäller från försäljningsdatum.

Uteslutet från garantin är: - rörliga delar, som är utsatta för slitage - pjäs av gummidetaljer, kolborstar, filter, tillbehör och extra tillbehör. - Tillfälliga skador och skador, som förorsakats av transporter, slarv eller felaktig behandling, fel och annan än avsedd användning och installation - Garantin omfattar inte eventuellt erforderlig rengöring av fungerande delar, filter och igensatta munstycken, blockerade maskiner på grund av kalkbildning.

Maskinen är endast avsedd för en användning i hemmet och INTE YRKESMÄSSIGT: GARANTIN TÄCKER ENDAST EN PRIVAT ANVÄNDNING.



UNDANSKAFFANDE

Lagen förbjuder innehavare av en elektrisk eller elektronisk apparat (i enlighet med EU-direktivet 2002/96/CE från den 27 januari 2003) att skrota denna produkt eller dess elektriska / elektroniska tillbehör som osorterat hushållsavfall och påbjuder istället skrotning vid avsedda insamlingsställen.

Det är möjligt att undanskafta produkten direkt hos distributören vid inköp av en ny produkt, likvärdig den som skrotas.

Akustisk trycknivå Lpa 74 db (A)

BESKRIVELSE OG MONTERING

(se figurene ①②)

- AA** Elektrisk kabel med stikkontakt
- A** Motordel
- B** Strømbryter
- C** Metall Fleksibel slange (for aske)
- D** Metall Rett munnstykke (for aske)
- EE** Støtteplate for filter **X-V**
- F** Beholder (for aske)
- G** Koplinger for montering av beholder
- H** Innløp
- I** Beholder (for støv/væske)
- L** Fleksibel slange (for støv/væske)

- M** Rør (for støv/væske)
- O** Koplinger for montering av beholder
- P** Børste med dobbeltfunksjon (gulv/væske)
- R** Flatt munnstykke (for støv/væske)
- T** Håndtak For Å Løse Ut Filter
- U** Metall Rund penselbørste (for aske) *ekstrautstyr*
- V** Filter (våtrensjøring)
- X** Filter (til aske/støv)
- Y** Filter (til aske) *ekstrautstyr*

ANVENDELSE

- Ikke suge ting varmere enn 40 ° C.
- Ikke sug brennbare stoffer.

FORSKRIFTSMESSIG BRUK**STØVSUGER TIL STØV VÆSKE**

- Maskinen er beregnet for tørr- og våtstøvsugning.

FORSKRIFTSMESSIG BRUK**SUGER ASKE**

- Maskinen er ikke beregnet for profesjonell bruk.
- Den kan brukes til å suge opp aske fra ovner, komfyrer og griller. Den kan også brukes til å suge opp sagstøv, sagspon, tørre betongrester osv.

Omfang:

- De kan bli støvsugd - kald aske fra peisen, vedovn, kull, askebeger, grill.
- Tøm og rengjør støvsugeren før og etter bruk, for å hindre samling av materialer som kan utgjøre en brannfare innen dell'aspiracener.

Begrensninger i bruk:

- Ikke støvsuge støv helsefarlige (støv klasser L, M, H).
- Ikke sug sot.
- Tegn bare asken av ikke-forurensende brensel
- Ikke suge glør eller varme ting, brent eller gløden-de materiale.

SYMBOLER**ADVARSEL!** Viktig henvisning som må følges av sikkerhetsgrunner.**VIKTIG****DERSOM SLIK FINNES** (ekstrautstyr)**Dobbeltisolert (hvis den finnes):** supplerende isolasjon brukes til grunnleggende isolasjonen for å beskytte mot elektrisk støt i tilfelle svikt i den grunnleggende isolasjon.

Dette tilbehøret er ikke egnet for aske aspirasjon.

Sikkerhetsanvisninger

ADVARSLER

- 1  Emballasjematerialet kan være skadelig (f. eks. plastposer). Oppbevares utilgjengelig for barn og andre uvitende personer.
- 2  Operatører skal være tilstrekkelig instruert i bruken av disse maskinene.
- 3  Ikke bruk maskinen til annet enn det den er beregnet for, dette kan føre til skader.
- 5  Slå av støvsugeren og koble den fra strømuttaket før du tømmer den.
- 6  Kontroller alltid støvsugeren før bruk.
- 7  Hold sugemunnstykket unna øyne, munn og ører når støvsugeren er på.
- 8  Produktet må ikke brukes av barn eller av personer med nedsatt fysisk, sensorisk eller mental kapasitet, eller som mangler tilstrekkelig erfaring og kjennskap til produktet, før disse har fått tilstrekkelig opplæring.
- 9  Barn må ikke leke med produktet, selv under overvåking.
- 10  Kontroller at støvsugeren er riktig satt sammen før bruk.
- 11  Kontroller at støvsugeren er koblet til et egnet strømuttak.
- 12  **Ta ikke i støpselet med fuktige hender.**
- 13  **Kontroller at støvsugerens angitte nettspenning stemmer med strømuttakets.**
- 14  **Ikke sug opp antennelige, eksplosive, giftige eller farlige stoffer.**
- 15  La aldri støvsugeren gå uten tilsyn.
- 16  Støvsugeren må ikke være koblet til strøm når det skal utføres vedlikehold på den eller hvis den står uten tilsyn eller er innenfor barns eller uvedkommendes rekkevidde.
- 17  Støvsugeren må ikke trekkes eller løftes etter strømkabelen.
- 18  Støvsugeren må ikke senkes i vann eller skylles med vann.
- 19  **Hvis støvsugeren skal brukes i fuktige omgivelser (f. eks. våtrom), må den være koblet til et jordet strømuttak.**
- 20-21  **Hvis strømledningen er skadet, må den erstattes, av produsenten, av kundeservice eller av kvalifisert personell, for å unngå farer.**
- 22  Hvis du skal bruke skjøteledning, må du sørge for at den befinner seg i tørre omgivelser, unna vannsprut.
 -  Det er forbudt å bruke skjøteledninger, tilkoblingsutstyr og adaptere som ikke er i overensstemmelse med gjeldende standarder.
- 24  Hvis støvsugeren velter, anbefaler vi at du setter støvsugeren opp igjen før du slår den av.
- 27  Ikke bruk løsemidler eller aggressive vaskekemidler.
 -  Støvsugeren skal alltid stå på et flatt underlag.
 -  Støvsugeren må kun trekkes på flatt underlag.
 -  Aldri bruk støvsugeren uten filtre som er egnet for det bestemte formålet.
- 28  Service og reparasjon må kun foretas av autorisert personell. Defekte deler må kun erstattes av originale reservedeler.
- 29  Produsenten står ikke ansvarlig for skader på personer, dyr eller utstyr som oppstår som følge av at disse instruksjonene ikke er fulgt eller at utstyret er brukt på en urimelig måte.

BETJENING

ADVARSEL FOR STØVSUGER FOR STØV/VÆSKE

STØVSUGER

se figurene ③

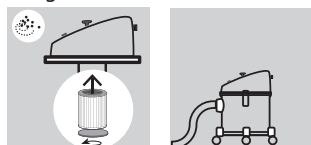

VÆSKESUGER

se figurene ④

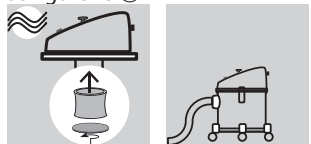

26 ⚠ Støvsugeren må ikke brukes til å suges opp væske fra beholdere, toaletter, badekar osv.

14 ⚠ **Ikke sug opp antennelige, eksplosive, giftige eller farlige stoffer.**

23 ⚠ Kontroller at flytenheten fungerer før oppsuging av væsker. Når du ønsker suges væske, når beholderen er full, det sugekraft åpningen er stengt av en flåte og stoppe prosessen med aspiration. Slå av støvsugeren og trekk ut støpselet og tøm så beholderen. Kontroller regelmessig at flottøren (enheten for å begrense nivået av vann) er ren og uten tegn til skade

25 ⚠ Hvis det kommer skum/væske ut av støvsugeren, må du straks slå den av.

- Hvis støvsugeren skal brukes til å suges opp svært små partikler (mindre enn 0,3 µm, må du bruke et spesielt Hepa-filter.

ADVARSEL FOR STØVSUGER FOR ASKE

se figurene ⑤

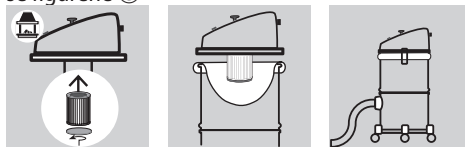

- ⚠ **Sug ikke opp varm aske, brennende kull eller væske. Forviss deg om at materialet som skal suges opp, er slukket.**

- ⚠ Hvis slangen for aske **C** blir varm under bruk, må du straks slå av støvsugeren og la slangen kjøle seg ned.

- ⚠ **Tøm aldri dunken i en lettantennelig beholder, og forsikre deg om at asken er helt avkjølt.**

- ⚠ Sjekk alltid innholdet i beholderen: asken skal aldri nå høyden til sugemunningen H.

I tilfelle av en redusert sugekraft:

1) Hovedbryteren må stå på "OFF"; og koble maskinen til en passende stikkontakt.

- Maskinen må alltid holdes på horisontale bærer, på en trygg og stabil måte.

- Sett inn passende filtre for riktig bruk.

24 ⚠ Start aldri arbeidet uten å ha montert filterene .

- Bruk den mest passende tilbehør for den valgte bruk.

- Slå på apparatet ved å sette hovedbryteren (-) på "ON".

(se figurene ⑦) Pneumatisk filterrister **T**: Hvis det skulle være en reduksjon i sugeevne, drive filteret nullstilt spaken **T** flere ganger for å tilbakestille filteret.

- Når jobben er slutt, slå av (0) OFF og holde unna støpselet ut av stikkontakten.

2) Dersom sugeeffekten reduseres sjekk om beholderen er full og i tilfelle tøm beholderen.

3) Sjekk status for blokkering av munnstykket F. Eventuelt rengjør munnstykket ved å riste eller ved hjelp av en pensel eller å vaske.

- Når peis eller vedovn er rengjort, fortsette med

å rengjøring av denne støvsuger og inntaksfilter.

Blå funksjon

se figurene ⑥

STELL OG VEDLIKEHOLD

Apparatet krever ikke vedlikehold.

⚠ Koble apparatet fra strømmettet før du foretar noe som helst vedlikehold eller rengjøring.

RENGJØRING AV FILTER

se figurene ⑧

- 1- Avmonter filteret
- 2- Vask filteret
- 3- La filteret tørke før du monterer det igjen

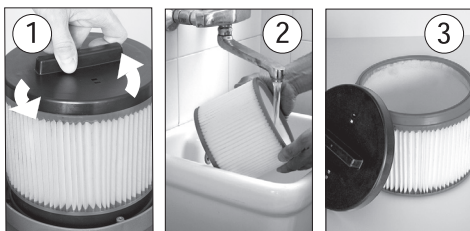

GARANTIVILKÅR

Alle våre apparater har vært gjennom strenge godkjenningstester, og er dekket av garanti mot fabrikkasjonsfeil i henhold til gjeldende normer. Garantien gjelder fra kjøpsdato.

Utelukket fra garantien er: - Deler som beveger seg og er utsatt for slitasje -gummi tilbehør, biter av kull, filter og tilbehør, valgfritt tilleggsutstyr. - Garantien omfatter ikke en ev. nødvendig rengjøring av funksjonsdyktige deler: defekter som filter tilstoppede dyser, mekanismer som er tilstoppet på grunn av kalkstein, skadd tilbehørsutstyr (f.eks. slange). Apparatet skal kun brukes for hjemme- og hobbybruk og er IKKE TIL PROFESJONELT BRUK: GARANTIEN DEKKER IKKE BRUK UTENFOR DET PRIVATE OMRÅDET.



AVSKAFFELSE

I den hensikt å bevare våre omgivelser og verne folkehelsen, skal avfall av elektrisk og elektronisk materiell tas hånd om i samsvar med spesifikke regler UE 202/96/CE 27-01-2003 og i samvirke mellom leverandører og brukere. Av den grunn, som angitt med symbolet på merkelappen eller utenpå emballasje

Akustisk trykknivå L_{pa} 74 db (A)

ОПИСАНИЕ И МОНТАЖ

(см. рис. ①②)

AA Сетевой кабель	M Трубка (для порошков/жидкостей)
A Головка двигателя	O Муфты для фиксации барабанов
B Выключатель	P Комбинированная щетка (поль/насадка для всасывания жидкостей)
C Гибкий шланг металла (для золы)	R Плоская трубка (для порошков/жидкостей)
D Прямая трубка металла (для золы)	T Регулятор перезагрузки фильтра
EE Опорный Диск Фильтра X-V	U круглая кисть металла (для золы) <i>опция</i>
F Бак (для золы)	V Фильтр (всасывание жидкостей)
G Фиксаторы крышки резервуара	X Фильтр (для золы/для порошков)
H Всасывающее отверстие	Y Фильтр (для золы) <i>опция</i>
I Резервуар (для порошков/жидкостей)	
L Гибкий шланг (для порошков/жидкостей)	

НАЗНАЧЕНИЕ**ПЫЛЕСОС - ВОДОСОС**

- Пылесос можно использовать для всасывания жидкостей и сухой пыли.

классов L, M, H).

- Не вакуум сажу.
- рисовать только пепел экологически чистого топлива
- Не сосать или угли горячие вещи, сожжены или на раскаленные предметы.
- Не вакуум вещи с температурой выше 40 ° C.
- Не вакуум горючими веществами.

НАЗНАЧЕНИЕ**ПЫЛЕСОС ДЛЯ УБОРКИ ЗОЛЫ**

- Прибор предназначен для непрофессионального использования.
- Применяется для вакуумной уборки золы каминов, печей и барбекю. Может применяться также для вакуумной уборки древесных опилок, деревянной стружки, осколков кирпичной кладки и т. д. (холодный пепел)

Область применения:

- Они могут быть пылесосом - холодный пепел из камин, дровяная печь, уголь, пепельницы, гриль.
- Пустые и чистые пылесоса до и после использования, чтобы избежать сборника материалов с огнем, во всасывающие устройства.























Ограничения в применении:









- Не вакуум пыли опасно для здоровья (пыли

Символы**ВНИМАНИЕ!** Для обеспечения безопасности будьте внимательны**ВАЖНО****ЕСЛИ ЕСТЬ****ДВОЙНАЯ ИЗОЛЯЦИЯ (если имеется): служит дополнительной защитой от электрической изоляции.**

Аксессуар не предназначен для золы всасывающие.

БЕЗОПАСНОСТЬ**> ОБЩИЕ ПРЕДУПРЕЖДЕНИЯ****ОБЩИЕ МЕРЫ БЕЗОПАСНОСТИ**

- 1  Элементы упаковки могут представлять собой потенциальную опасность (например, пластиковый пакет), поэтому их следует хранить в месте, недоступном для детей, а также для других лиц или животных, не отдающих себе отчет в своих действиях.
- 2  Операторы должны быть соответствующим образом указаны на использование этих машин.
- 3  Прибор следует применять только по назначению в соответствии с рекомендациями данного руководства. Любое другое использование может быть опасно и поэтому не допускается.
- 5  Перед опорожнением бака выключите прибор и выньте вилку из розетки электрической сети.
- 6  Проверяйте аппарат перед каждым использованием.
- 7  При включенном приборе не подносите всасывающие насадки к глазам, ушам, рту и к другим чувствительным частям тела.
- 8  Не допускается использование изделия детьми и лицами с ограниченными физическими, сенсорными и умственными возможностями, а также лицами, не имеющими соответствующего опыта и навыков, до тех пор, пока ими не будет пройдено соответствующее обучение и инструктаж.
- 9  Не допускается использование изделия детьми для игр даже под присмотром взрослых.
- 10  Перед началом эксплуатации убедитесь в правильности монтажа всех узлов прибора.
- 11  Убедитесь в том, что штепсельная вилка прибора соответствует розетке.
- 12  **Никогда не прикасайтесь к штепсельной вилке электрического шнура влажными руками.**
- 13  **Убедитесь в том, что значение напряжения, указанное на блоке двигателя, соответствует напряжению источника энергии, к которому вы собираетесь подключить прибор.**
- 14  **Запрещается использовать прибор для сбора горючих, взрывчатых, ядовитых веществ или веществ, опасных для здоровья.**
- 15  Не оставляйте работающий прибор без присмотра.
- 16  Всегда вынимайте штепсель из розетки перед выполнением каких-либо операций по техническому обслуживанию прибора и в случаях, когда прибор остается без присмотра или в пределах досягаемости детей или лиц, не отдающих себе отчет в своих действиях.
- 17  Никогда не тяните и не поднимайте прибор за электрический шнур.
- 18  Не погружайте прибор в воду с целью очистки и не мойте его под струей воды.
- 19  **Во влажных помещениях (например, в ванной) прибор должен подключаться только к розеткам с дифференциальным выключателем. При возникновении сомнений следует обратиться к электрику.**
- 20-21  **Если силовой кабель поврежден, в целях соблюдения безопасности он должен быть заменен изготовителем, либо в сервисной технической службе, либо квалифицированным персоналом.**
- 22  В случае, если вы используете электрические удлинители, следите за тем, чтобы они располагались на сухой поверхности, защищенной от попадания водяных брызг.
-  Не допускается применение удлинителей, соединительных элементов и адаптеров, не соответствующих действующим нормативам.
- 24  В случае опрокидывания рекомендуется сначала поставить прибор в вертикальное положение, а затем выключить.
- 27  Не используйте растворителей и агрессивных моющих средств.

-  Прибор должен всегда располагаться на ровной поверхности.
 -  Прибор можно тянуть за собой только по ровной поверхности.
 -  Используйте прибор только после установки фильтров, соответствующих способу уборки.
- 28  Техническое обслуживание и ремонт должны всегда производиться специализированным персоналом; поврежденные детали должны заменяться только оригинальными запчастями.
- 29  Изготовитель снимает с себя всякую ответственность за ущерб, причиненный людям, животным или предметам, возникший в результате несоблюдения данных инструкций или связанный с неразумным использованием прибора.
- 14  **Запрещается использовать прибор для сбора горючих, взрывчатых, ядовитых веществ или веществ, опасных для здоровья.**
- 23  Перед сбором жидкостей проверьте, функционирует ли поплавковый выключатель. При всасывании жидкостей, когда бак наполнен, всасывающее отверстие закрывается поплавком и всасывание прекращается. Выключить прибор, вынуть шпатель и опорожнить бидон. Периодически проверять состояние чистоты и целостность поплавка (ограничительное устройство уровня воды)
- 25  Немедленно выключите прибор при вытекании жидкости или пены.
- При использовании устройства для уборки особо мелких частиц (менее 0,3 мкм) следует применять специальные фильтры, поставляемые отдельно (высокоэффективные воздушные фильтры - «Нера»).

УПРАВЛЕНИЕ

МЕРЫ ПРЕДОСТОРОЖНОСТИ ПРИ РАБОТЕ С ПЫЛЕСОСОМ ДЛЯ ВЛАЖНОЙ И СУХОЙ УБОРКИ

Сухая уборка

см. рис. ③

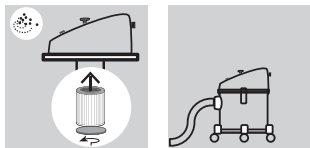

Влажная уборка



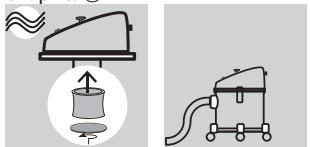

см. рис. ④

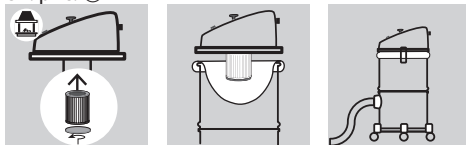

МЕРЫ ПРЕДОСТОРОЖНОСТИ ПРИ РАБОТЕ С ПЫЛЕСОСОМ ДЛЯ УБОРКИ ЗОЛЫ

см. рис. ⑤



-  **Запрещена вакуумная уборка горячей золы, горящих углей или жидкостей. Следует убедиться в отсутствии горения материала, подлежащего вакуумной уборке.**
 -  В случае нагревания шланга С во время эксплуатации следует немедленно выключить устройство и подождать, пока он остынет.
 -  **Никогда не высыпайте содержимого бидона в контейнер из легковоспламеняющегося материала и убедитесь в том, что пепел полностью остыл**
 -  Всегда проверять содержимое бидона: пепел никогда не должен достигать уровня вытяжного патрубка Н.
- 26  Запрещается использовать прибор для отсасывания воды из резервуаров, раковин, ванн и т.д.

В случае снижения всасывающей мощности:

- 1) Убедитесь, что выключатель находится в положении (0) "OFF", и подсоедините пылесос к соответствующему источнику питания.
- Пылесос должен быть устойчиво расположен на ровной горизонтальной поверхности.
- Установите соответствующие фильтры, подходящие для цели использования пылесоса.

24 **ВНИМАНИЕ:** НИКОГДА НЕ ИСПОЛЬЗУЙТЕ ПЫЛЕСОС БЕЗ ФИЛЬТРОВ!

- Установите необходимые аксессуары и насадки.
 - Переведите выключатель в положение (-) "ON" для того, чтобы начать работу.
- (см. рис. 7) Пневматический шейкер фильтра **T**: Если не должно быть снижение мощности всасывания, нажмите на бутон **T** фильтр несколько раз, чтобы шейкер фильтра.
- По окончании работы выключите пылесос, приведя выключатель в положение (0) "OFF", и отсоедините его от источника питания.
- 2) Если сила вытяжки бидона уменьшается, проверить состояние наполнения бидона I и при необходимости опорожнить.
 - 3) Проверить сетку бака **F** на засорение. При необходимости прочистить сетку встряхиванием или кисточкой, либо промыть сетку.
- После чистки печи или камина очистить машину и вытяжной фильтр.

Функции Обдувка

см. рис. 6

УХОД И ТЕХНИЧЕСКОЕ ОБСЛУЖИВАНИЕ

Аппарат не требует технического обслуживания.

-  **ВНИМАНИЕ:** Перед выполнением каких-либо работ по техническому обслуживанию или очистке отключите аппарат от электрической сети.

ОЧИСТКА ФИЛЬТРА

см. рис. 8

- 1- Демонтировать фильтр
- 2- Промыть фильтр
- 3- Высушить фильтр и монтировать на место

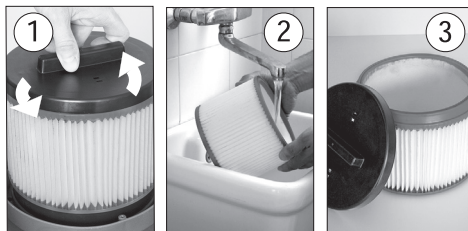

УСЛОВИЯ ГАРАНТИИ

Данное оборудование прошло все необходимые тесты в соответствии с действующими нормами на обнаружение производственных дефектов. Гарантийный срок начинается с даты продажи оборудования пользователю.

Гарантия НЕ распространяется на:

- Детали, вышедшие из строя вследствие естественного износа.
 - Резиновые части, угольные фильтры, аксессуары.
 - Случаи повреждения оборудования в ходе транспортировки, неправильной эксплуатации, неправильной установки.
 - Операции по очистке оборудования: забитые фильтры, известковый налет и т.д.
- Машина предназначена исключительно для любительского а НЕ ПРОФЕССИОНАЛЬНОГО ИСПОЛЬЗОВАНИЯ: ГАРАНТИЯ НЕ РАСПРОСТРАНЯЕТСЯ НА ДРУГИЕ ТИПЫ ИСПОЛЬЗОВАНИЯ, КОТОРЫЕ ОТЛИЧАЮТСЯ ОТ ЛЮБИТЕЛЬСКОГО.

УТИЛИЗАЦИЯ

 Закон (в соответствии с директивой ЕС 2002/96/ЕС от 27 января 2003 года по отходам электрического и электронного оборудования и национальных законов государств-членов ЕС, которые разработали эту директиву) запрещает владельцу электрического или электронного прибора уничтожение этого продукта или его электрических/электронных частей в качестве твердых городских бытовых отходов и обязывает его сдавать эти отходы в специализированные центры. Можно сдать продукт непосредственно дистрибьютору взамен нового эквивалентного продукта. министративному наказанию.

Уровень звукового давления L_{pA} 74 db (A)

ОПИС ТА МОНТАЖ

(fig. ①②)

- AA** Електрошнур з вилкою
- A** Головка двигуна
- B** Вимикач
- C** Гнучкий шланг **метал** (для золи)
- D** Пряма насадка **метал** (для золи)
- EE** Опорний Диск Фільтра **X-V**
- F** Бак (для золи)
- G** Фіксатори кришки резервуара
- H** Всмоктувальний отвір
- I** Резервуар (для пилу/рідин)
- L** Гнучкий шланг (для пилу/рідин)
- M** Трубка (для пилу/рідин)

- O** Муфти для фіксації барабанів
- P** Комбінована щітка (підлоги/насадка для всмоктування рідин)
- R** Пласка насадка (для пилу/рідин)
- T** важіль відновлення фільтру
- U** кругла щітка **метал** (для золи) *опція*
- V** Фільтр (всмоктування рідин)
- X** Фільтр (для золи/для пилу)
- Y** Фільтр (для золи) *опція*

ПРИЗНАЧЕННЯ

ИЛОСОС - ВОДО ВІДСМОКТУВАЧ

- Пилосос можна використовувати для всмоктування рідин і сухого пилу.

ПРИЗНАЧЕННЯ

ПИЛОСОС ДЛЯ ПРИБИРАННЯ ЗОЛИ

- Прилад призначений для непрофесійного використання.
- Використовується для вакуумного прибирання **золи** камінів, печей та барбекю. Може також використовуватися для вакуумного прибирання тирси, деревної стружки, уламків цегли тощо.

Сфера

Ви можете:

- вакуум холодний попел з каміна, дров'яна піч, вугілля, попільнички, гриль.
- Порожні і чисті пилососа до і після використання, щоб уникнути матеріалів з вогнем всередині всмоктуючого пристрою.

ліміти використання

- Чи не всмоктувати пил небезпечний для здоров'я (пилу класу L, M, H).
- Чи не смоктати сажі
- Висновок тільки попелу палива, екологічно чистий
- Чи не смоктати вугілля або гарячих предметів, спалені або гарячий матеріал.
- Чи не смоктати речі тепліше, ніж 40 ° C.

СИМВОЛИ



УВАГА! Будьте уважні – можлива небезпека.



Важливе зауваження



ЯКЩО ПРИСУТНЯ - опція



Подвійна ізоляція (якщо є): служить додатковим захистом від електричної ізоляції



Акcesуар не призначений для золи всмоктувальні



Правила безпеки

ЗАГАЛЬНІ ЗАСТЕРЕЖЕННЯ

ЗАГАЛЬНІ ЗАХОДИ БЕЗПЕКИ

- 1 ⚠ Елементи упаковки можуть являти собою потенційну небезпеку (наприклад, пластиковий пакет), тому їх слід зберігати в місці, недоступному для дітей, а також для інших осіб або тварин, що не відповідають за свої дії.
- 2 ⚠ Користувачі повинні бути відповідним чином навчені використанню даного обладнання.
- 3 ⚠ Прилад слід застосовувати тільки за призначенням, відповідно до рекомендацій даного посібника. Будь-яке інше використання може бути небезпечним і тому не допускається.
- 5 ⚠ Перед спорожненням бака, вимикніть прилад і вийміть вилку з розетки електричної мережі.
- 6 ⚠ Перевіряйте апарат перед кожним використанням.
- 7 ⚠ При ввімкненому приладі не підносьте всмоктувальні насадки до очей, вух, рота і до інших чутливих частин тіла.
- 8 ⚠ Забороняється користуватися апаратом дітям і особам з обмеженими фізичними або розумовими можливостями, а також особам, які не володіють необхідним досвідом та знаннями і не пройшли відповідний курс навчання.
- 9 ⚠ Забороняється гра дітей з апаратом, навіть під наглядом дорослих.
- 10 ⚠ Перед початком експлуатації переконайтеся в правильності монтажу всіх вузлів приладу.
- 11 ⚠ Переконайтеся в тому, що штепсельна вилка приладу відповідає розетці.
- 12 ⚠ **Ніколи не доторкайтеся до штепсельної вилки електричного шнура вологими руками.**
- 13 ⚠ **Переконайтеся в тому, що значення напруги, зазначене на блоці двигуна, відповідає напрузі джерела енергії, до якого ви збираєтеся підключити прилад.**
- 14 ⚠ **Забороняється використовувати прилад для збору горючих, вибухових, отруйних речовин або речовин, небезпечних для здоров'я.**
- 15 ⚠ Не залишайте працюючий прилад без догляду.
- 16 ⚠ Завжди виймайте штепсель з розетки перед виконанням будь-яких операцій з технічного обслуговування приладу та у випадках, коли прилад залишається без догляду або в межах досяжності дітей або осіб, що не відповідають за свої дії.
- 17 ⚠ Ніколи не тягніть і не піднімайте прилад за електричний шнур.
- 18 ⚠ Не занурюйте прилад у воду з метою очищення і не мийте його під струменем води.
- 19 ⚠ **У вологих приміщеннях (наприклад, у ванні) прилад повинен підключатися тільки до розеток з диференціальним перемикачем/ вимикачем. При виникненні сумнівів, слід звернутися до електрика.**
- 20-21 ⚠ **Якщо мережний кабель виявився пошкодженим, то його необхідно замінити. З метою уникнення ризику, заміна кабелю проводиться виробником, сервісним центром або кваліфікованим персоналом.**
- 22 ⚠ У випадку, якщо ви використовуєте електричні подовжувачі, стежте за тим, щоб вони розташовувалися на сухій поверхні, захищеній від влучення водяних бризок.
 - ⚠ Не допускається використання подовжувачів, з'єднувальних елементів та адаптерів, які не відповідають діючим нормам.
- 24 ⚠ У випадку перекидання, рекомендується спочатку поставити прилад у вертикальне положення, а потім вимкнути його.
- 27 ⚠ Не використовуйте розчинники та агресивні миючі засоби.
 - ⚠ Прилад повинен завжди міститися на рівній поверхні.
 - ⚠ Прилад можна тягти за собою тільки по рівній поверхні.
 - ⚠ Використовуйте прилад тільки після установки фільтрів, відповідних до передбаченого виду використання.
- 28 ⚠ Технічне обслуговування та ремонт повинні завжди здійснюватися спеціалізованим персоналом; ушкоджені деталі повинні замінюватися тільки оригінальними запчастинами.
- 29 ⚠ Виробник не несе відповідальність за пошкодження, заподіяні людям, тваринам або предметам, що виникли внаслідок недотримання даних інструкцій або пов'язаних з неправильним використанням приладу.

Експлуатація

ЗАСТЕРЕЖНІ ЗАХОДИ ПРИ РОБОТІ З ПИЛОСОСОМ ДЛЯ ВОЛОГОГО ТА СУХОГО ПРИБИРАННЯ

ПРИ РОБОТІ З ПИЛОСОСОМ СУХОГО

рис. ③

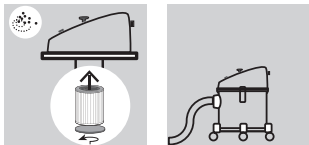

ПРИ РОБОТІ З ПИЛОСОСОМ ДЛЯ ВОЛОГОГО ПРИБИРАННЯ

рис. ④

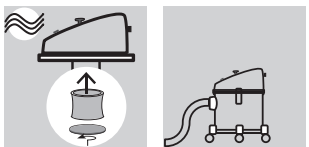

26⚠ Забороняється використовувати прилад для відсмоктування води з резервуарів, раковин, ванн і т.і.

14⚠ Забороняється використовувати прилад для збору горючих, вибухових, отруйних речовин або речовин, небезпечних для здоров'я.

23⚠ Перед збором рідин перевірте, чи функціонує поплавковий вимикач. Під час всмоктування рідин, якщо бак переповнений, горловина всмоктування починається за допомогою поплавця та процес всмоктування припиняється. Вимкніть промисловий пилосос, вийміть мережну вилку та випорожніть бак. Справно перевіряйте щоб поплавець (пристрій межі рівня води) був у чистому стані та без пошкоджень

25⚠ Негайно вимкніть прилад при витіканні рідини або піни.

- Одночасне використання пристроїв для дуже дрібного пилу (розміром менше 0,3 мкм) вимагає використання спеціальних фільтрів, які надаються за запитом (HEPA).

ЗАСТЕРЕЖНІ ЗАХОДИ ПРИ РОБОТІ З ПИЛОСОСОМ ДЛЯ ПРИБИРАННЯ ЗОЛИ

рис. ⑤

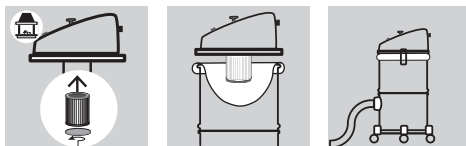

- ⚠ Забороняється вакуумне прибирання гарячої золи, приску або палаючої рідини. Слід пересвідчитися, що матеріал, який підлягає прибиранню, не палає.

- ⚠ У разі нагрівання шланга С для золи під час експлуатації слід негайно вимкнути пристрій і дочекатися, поки він охолоне.

- ⚠ Ніколи не звільняти бідон в легко займисту тару і переконатися в тому, що попіл вже повністю охолонув.

- ⚠ Завжди перевіряйте вміст контейнеру: попіл не повинен досягати висоти всмоктувальної горловини «Н».

У випадку зниження потужності всмоктування:

1) при вимкненому двигуні (0) OFF.

- 23 Прилад повинен завжди міститися на рівній поверхні

24⚠ Використовуйте прилад тільки після установки фільтрів, відповідних до передбаченого виду використання.

- включіть пилосос за допомогою вимикача "ON"
- Вставте найбільш відповідні аксесуари для використання.

(рис. ⑦) струшування фільтру Т: запустіть в хід спеціальний важіль Т відновлення фільтру, потягуючи декілька раз за руків'я до зупину, та різко відпускаячи для струшування фільтру, який знаходиться всередині пилососу .

- Вимкніть двигун за допомогою вимикача та, при вимкненому двигуні (0) OFF.

2) Якщо сила всмоктування контейнеру знижується, перевірте стан наповнення контейнеру «f» та, на всякий випадок, випорожніть його.

3) Перевірте стан заміщення сітки баку «F». На всякий випадок очистіть сітку струшуючи її, очищуючи її за допомогою щітки, або ж промиваючи її.

- Закінчивши очищення печі або каміну, візьміться за очищення промислового пилососу та всмоктувального фільтру.

функції Обдування

рис. 6

ДОГЛЯД ТА ТЕХНІЧНЕ ОБСЛУГОВУВАННЯ

Апарат не має потреби у догляді.

⚠ Перш ніж приступати до проведення будь-якого типу догляду або обслуговування від'єднати апарат від електромережі.

ОЧИЩЕННЯ ФІЛЬТРУ

рис. 8

1- Зніміть фільтр

2- Промийте фільтр

3- Перед повторним встановленням фільтру зачектайте на його осушення

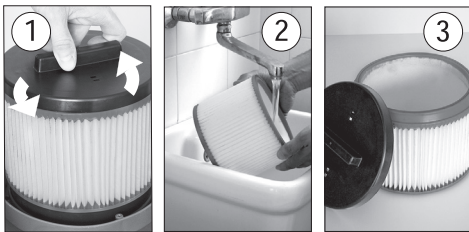

ГАРАНТІЙНІ УМОВИ

Усі наші апарати піддаються ретельним випробуванням і мають гарантію на усунення заводських дефектів відповідно до чинного законодавства. Дія гарантії починається з моменту придбання апарату. У разі необхідності проведення гарантійного ремонту гідроочишувача або його аксесуарів, **Гарантія не поширюється на:** - Деталі, які вийшли із ладу через природне зношування. - Шланг високого тиску та додаткове обладнання. - Випадкове пошкодження внаслідок перевезення, необережного або неправильного поводження, невиконання положень інструкції з установки та експлуатації. - Гарантія не передбачає чистку робочих органів. Гарантійний ремонт передбачає заміну бракованих деталей, але не покриває кошти упаковки та відправлення. Не допускається можливість заміни апарату і подовження терміну гарантії після проведення гарантійного ремонту. Виробник не несе відповідальності за шкоду, заподіяну речам або особам, внаслідок неправильної установки або експлуатації апарату.

Важливе: Такі дефекти як забиті форсунки, ло-

кування машини через залишки вапнякового накипу, ушкоджені аксесуари (наприклад перетиснена труба) і/або машини, які не мають дефектів, **НЕ ПОКРИТІ ГАРАНТІЄЮ.** Машина призначається винятково для аматорського а НЕ ПРОФЕСІЙНОГО ВИКОРИСТАННЯ: ГАРАНТІЯ НЕ РОЗПОВСЮДЖУЄТЬСЯ НА ІНШІ ТИПИ ВИКОРИСТАННЯ, ЯКІ ВІДРІЗНЯЮТЬСЯ ВІД АМАТОРСЬКОГО.

УТИЛІЗАЦІЯ



Якщо ви являєтесь власником електричного або електронного приладу, закон (відповідно до директиви ЄС 2002/96/ЄС від 27 січня 2003 року щодо утилізації старих відходів від електричних та електронних приладів та, згідно державних законодавств держав-членів ЄС, які справдили цю директиву) зобов'язує утилізувати цей виріб або його електричні / електронні приладдя, як звичайне тверде побутове сміття, а, навпаки, зобов'язує збирати його у відповідних збірних пунктах. Користувачам надається можливість на утилізацію виробу напряму у дистриб'ютора за допомогою купівлі нового виробу, рівноцінного тому, який перебував в експлуатації.

Акустичний тиск L_{pa} 74 db (A)

POPIS A MONTÁŽ

(viz obrázek ①②)

AA	Elektrická přívodní šňůra se zástrčkou
A	Hlava motoru
B	Hlavní vypínač ON/OFF
C	Hadice kovový (pro popel)
D	Plochý nástavec kovový (pro popel)
EE	Podpůrný kotouč filtru X-V
F	Nádrž (pro popel)
G	Spony na uzavření hlavy/nádrže
H	Sací přípojka
I	Nádrž (na prach/kapaliny)
L	Hadice (na prach/kapaliny)

M	Nástavec sací trubky (na prach/kapaliny)
O	Spony na uzavření nádrže/nádrže
P	Kombinovaný kartáč (podlahy/příslušenství na kapaliny)
R	Plochá hubice (na prach/kapaliny)
T	páka pro výměnu filtru
U	kulatý štětec kovový (pro popel) <i>volitelné příslušenství</i>
V	Filtr (vysávání kapaliny)
X	Filtr (pro popel/pro prach)
Y	Filtr (pro popel) <i>volitelné příslušenství</i>

ÚČEL POUŽITÍ:**VYSAVAČ PRACHU - VYSAVAČ TEKUTIN**

- Je možné ho použít k vysávání kapalin a suché vysávání.

(Může být použit pro vysávání popela z krbů, kamen a zahradních grilů. Je vhodný také pro vysávání pilin, třísek, kousků omítky atd.)

ÚČEL POUŽITÍ:**VYSAVAČ POPELA**

- Příklad je určen k použití ze strany osob, jež nemají žádnou odbornou kvalifikaci.
- Byl navržen výhradně k vysávání studeného popela; není vhodný k použití v kotlích a pecích na naftu, ani k vysávání sádrové moučky či cementového prachu.

ROZSAH POUŽITÍ:

- Je možné vysávat – studený popel z krbu, kamen na dřevo či uhlí, popelníků, grilu.
- Před a po použití je nutné vyprázdnit a vyčistit vysavač, aby se v něm nenacházely materiály, které by mohly způsobit požár uvnitř vysavače popela.

NEVHODNÉ POUŽITÍ:

- Nepoužívejte pro vysávání zdraví škodlivých

prachů (třídy prachu L, M, H).

- Nepoužívejte pro vysávání sazí.
- Vysávejte pouze popel neznečišťujících paliv
- Nepoužívejte pro vysávání teplých, žhnoucích nebo rozžhavených uhlíků či jiných předmětů.
- Nepoužívejte pro vysávání předmětů, jejichž teplota přesahuje 40 ° C.
- Nepoužívejte pro vysávání hořlavých látek.

SYMBOLY

POZOR! Věnovat pozornost bezpečnostním symbolům.



DŮLEŽITÉ



Optional: JE-LI K DISPOZICI



DVOJITÁ IZOLACE (pokud je): je dodatečná ochrana elektrické izolace



Toto příslušenství není vhodné pro popel aspiraci

BEZPEČNOST

Specifické bezpečnostní

pokyny týkající se daného zařízení

- 1  Části obalu mohou být nebezpečné (např. plastový pytel), uložte je proto mimo dosah dětí a jiných osob nebo zvířat, která si neuvědomují své chování.
- 2  Uživatelé by měli být vyškoleni v používání tohoto zařízení.
- 3  Jakékoliv jiné použití, než je uvedené v této příručce, může být nebezpečné a je třeba se mu vyhnout.
- 5  Před vyprázdněním nádrže přístroj vypněte a odpojte zástrčku od zásuvky elektrického proudu.
- 6  Přístroj před jeho použitím zkontrolujte.
- 7  Pokud je přístroj v činnosti, nepřikládejte hubici do blízkosti citlivých částí těla jako jsou oči, ústa, uši.
- 8  Výrobek nesmí používat děti anebo osoby se sníženými fyzickými, smyslovými a mentálními schopnostmi anebo osoby bez dostatečných zkušeností a poznatků, které nebyly řádně vyškolené.
- 9  Děti si nesmí hrát s výrobkem, i když jsou pod dozorem.
- 10  Před použitím přístroje musí být každá jeho část správně nasazená na své místo.
- 11  Ujistěte se, jestli je zásuvka vhodná pro zástrčku přístroje.
- 12  **Nikdy nesahejte na zástrčku elektrického kabelu vlhkýma rukama.**
- 13  **Zkontrolujte, aby hodnota napětí uvedená na bloku motoru odpovídala hodnotě zdroje elektrické energie, na kterou chcete přístroj připojit.**
- 14  **Nevysávejte hořlavé, výbušné, toxické nebo zdraví nebezpečné látky.**
- 15  Nenechávejte přístroj bez dohledu, pokud je v činnosti.
- 16  Vytáhněte vždy zástrčku z elektrické zásuvky, než budete provádět jakýkoliv zásah na přístroji nebo pokud ho budete nechávat bez dohledu nebo v dosahu dětí nebo osob, které si neuvědomují své chování.
- 17  Nikdy netahejte ani nezvedejte přístroj za elektrický kabel.
- 18  Neponořujte přístroj do vody, abyste ho vyčistili, ani ho nemyjte pod proudem vody.
- 19  **Ve vlhkém prostředí (např. koupelně) přístroj smí být připojen pouze do elektrických zásuvek s diferenčním spínačem. Pokud byste měli pochybnosti, obraťte se na elektrikáře.**
- 20-21  **Pokud je napájecí kabel poškozen, musí být vyměněn výrobcem, servisní službou, nebo vyškoleným personálem, aby se předešlo nebezpečí.**
 -  Pokud budou použity elektrické prodlužovací kabely, ujistěte se, aby ležely na suchém povrchu, chráněném před postřikáním vodou.
- 22  Použití prodlužovacích kabelů, spojovacích prvků a adaptérů nevyhovujících platným normám není dovoleno.
- 24  Pokud by se přístroj převrátil, doporučujeme, abyste ho ještě před vypnutím opět zvedli.
- 27  Nepoužívejte rozpouštědla a agresivní čisticí prostředky.
 -  Přístroj musí vždy stát na rovných plochách.
 -  Přístroj přetahujte pouze po rovných plochách.
 -  Nikdy nepracujte bez nasazení vhodných filtrů pro předpokládaný typ použití.
- 28  Údržbu a opravy musí vždy provádět specializovaný personál; díly, které by se pokazily, musí být vyměněny za originální náhradní díly.
- 29  Výrobce se zříká jakékoliv odpovědnosti za škody způsobené na osobách, zvířatech a nebo věcech z důvodů nedodržení těchto pokynů, jestliže bude přístroj používán nesprávným způsobem.

POUŽITÍ

UPOZORNĚNÍ PRO VYSAVAČ PRACHU/VYSAVAČ TEKUTIN

Vysávání prachu

viz obr. ③

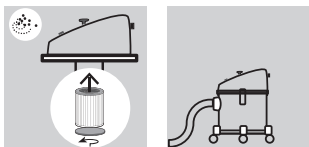

Vysávání kapalin

viz obr. ④

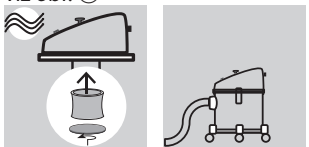

26 ⚠ Nepoužívejte přístroj k vysávání vody z nádrží, umyvadel, van apod.

14 ⚠ **Nevysávejte hořlavé, výbušné, toxické nebo zdraví nebezpečné látky.**

23 ⚠ Před vysáváním kapalin zkontrolujte funkčnost plováku. Pokud při vysávání kapalin dojde k naplnění nádoby, plovák uzavře sací otvor a dojde k přerušení sacího procesu. Přístroj vypněte, odpojte jej z elektrické sítě a nádobu vyprázdněte. Pravidelně kontrolujte, zda je plovák (mechanismus sloužící k regulaci hladiny vody) čistý a nepoškozený.

25 ⚠ Vypněte okamžitě přístroj v případě úniku kapaliny nebo pěny.

• Při použití přístroje na vysávání zvláště jemného prachu (o rozměrech menších než 0,3 mm) je třeba použít zvláštní filtry, jež byly na vyžádání dodány spolu s přístrojem (Hepa)

UPOZORNĚNÍ PRO VYSAVAČ POPELA

viz obr. ⑤

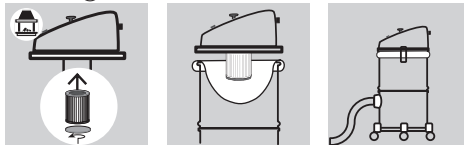

• ⚠ **Nevysávejte teplý popel, zapálené uhlíky nebo tekutiny. Ujistěte se, že materiál určený k vysání není rozžhavený.**

• ⚠ Když se hadice pro popel **C** během použití ohřeje, ihned vypněte zařízení a nechte jej vychladnout.

• ⚠ **Nevyprazdňujte kanystr do snadno zápalné nádoby a ujistěte se, že popel zcela vychladl.**

• ⚠ Vždy zkontrolujte obsah nádoby: popel se nikdy nesmí dostat do výše sacího nátrubku H. V případě, že dojde ke snížení sacího výkonu:

- 1)
 - Zkontrolujte, jestli je vypínač v poloze (0) OFF a zapojte přístroj do vhodné elektrické zásuvky.
 - Přístroj musí být umístěn na vodorovné ploše tak, aby jeho poloha byla stabilní a bezpečná.
 - Nasadte filtr vhodný pro předpokládané použití.
 - Nikdy nezahajujte práci, pokud jste nenasadili filtry.
 - Nasadte příslušenství vhodné pro předpokládané použití.
 - Přepněte vypínač na (-) ON, abyste zapnuli přístroj.

(viz obr. ⑦) Pneumatický oklep filtru. V případě, že dojde ke snížení sacího výkonu, opakovaně stiskněte odpovídající tlačítko **T**.

• Po skončení otočte vypínač do polohy (0) OFF a odpojte přístroj z elektrické zásuvky.

2) Pokud dojde ke snížení sacího výkonu nádoby, zkontrolujte stav naplnění nádoby I, a jestli je to nutné, vyprázdněte ji.

3) Zkontrolujte, zda síť nádoby F není ucpaná. V případě potřeby síť vyčistěte vytřepáním, pomocí štětce, nebo omytím.

• Poté, co jste vyčistili kamna či krb, vyčistěte stroj a sací filtr.

- Použití zařízení v případě mimořádně jemného prachu (s rozměry menšími než 0,3 µm) vyžaduje použití specifických filtrů dodávaných na přání v rámci volitelného příslušenství (Hepa).

Funkce foukání

viz obr. ⑥

PÉČE A ÚDRŽBA

viz obr. ⑧

Přístroj si nevyžaduje údržbu.

 Před provedením jakéhokoliv údržbářského zásahu nebo čištění odpojte přístroj od přívodu elektrické energie.

ČIŠTĚNÍ FILTRU

- 1- Sejměte filtr
- 2- Umyjte filtr
- 3- Před opětovnou instalací filtr nechte oschnout.

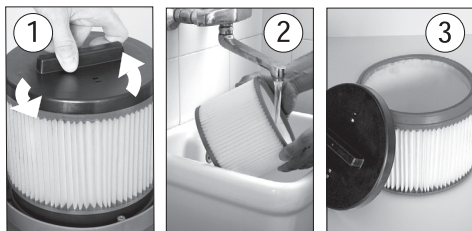

PODMÍNKY ZÁRUKY

Veškeré naše přístroje byly podrobeny přísným zkouškám. Na výrobní vady se vztahuje záruka v souladu s platnými právními předpisy. Záruka začíná od data zakoupení mycího stroje.

Záruka se nevztahuje na: - části podléhající běžnému opotřebení. - Pryžové díly, uhlíky, filtry, příslušenství a zvláštní příslušenství. - škody způsobené v důsledku nehody, během přepravy, následkem nepozornosti nebo nevhodného zacházení, následkem chybné a nevhodné instalace - Záruka se nevztahuje na případné čištění fungujících součástí, filtry apod. jako jsou zanesené trysky, zablokování přístroje kvůli usazeninám vodního

kamene

Přístroj je určen pouze pro domácí použití a NE PRO PROFESIONÁLNÍ POUŽITÍ: ZÁRUKA SE VZTAHUJE POUZE NA POUŽITÍ PRO SOUKROMÉ ÚČELY.



LIKVIDACE

Jako majiteli elektrického nebo elektronického zařízení Vám zákon (v souladu s evropskou směrnicí 2002/96/CE z 27. ledna 2003) zakazuje tento výrobek či jeho elektrické / elektronické příslušenství zlikvidovat jako pevný komunální odpad a nařizuje Vám jej odnést do zvláštních sběrných zařízení. Za účelem likvidace je možné výrobek odnést přímo distributorovi a zakoupit si výrobek nový, stejný jako ten, jenž je určen k likvidaci.

Hladina akustického tlaku Lpa 74 db (A)

OPIS I MONTIRANJE

(vidi fig. ①②)

AA	Električni kabel s utikačem
A	Glava motora
B	Prekidač
C	Fleksibilna cijev metala (za pepeo)
D	Ravni usisnik (metala za pepeo)
EE	Disk za potporu filtera X-V
F	Bačva (za pepeo)
G	Kvake za zatvaranje poklopca/bačve
H	Priključak za usisavanje
I	Bačva (za prašinu/tekućinu)

L	Fleksibilna cijev (za prašinu/tekućinu)
M	Cijev za produžetak (za prašinu/tekućinu)
O	Kvake za zatvaranje bačve/bačve
P	Kombinirana četka (za pod/pribor za tekućinu)
R	Plosnati usisnik (za prašinu/tekućinu)
T	Ručica za otresanje filtra
U	Okrugli kist metala (za pepeo) <i>OPCIJSKI</i>
V	Filtar (usisavanje tekućine)
X	Filtar (za pepeo/za prašinu)
Y	Filtar (za pepeo) <i>OPCIJSKI</i>

**PREDVIĐENA UPORABA
USISIVAČ PRAŠINE - USISIVAČ TEKUĆINE**

- Može se upotrebljavati kao usisivač za tekućine i za suhe tvari.
- Nepoštivanje ovih uputa poništava pravo na garanciju.

**PREDVIĐENA UPORABA
USISIVAČ ZA PEPEO**

- Aparat je namijenjen neprofesionalnoj uporabi.
- Proizveden je da bi usisavao isključivo hladni pepeo; nije prikladan za kotlove i peći na naftu kao također ni za gipsanu ili cementnu prašinu.

PODRUČJE PRIMJENE

- Mogu se usisavati: hladni pepeo iz kamina, pećica na drvo/ugljen, pepeljara, roštilja.
- Ispraznite i očistite usisivač prije i poslije upotrebe kako bi se spriječilo nakupljanje materijala koji bi mogli dovesti do opasnosti od požara unutar usisavača za pepeo.

OGRANIČENJA U UPOTREBI:

- Uređaj ne upotrebljavajte za usisavanje prašina opasnih za zdravlje (klase prašine L, M, H).
- Ne usisavajte čađu.
- Usisavajte samo pepele ogrjeva koji ne

zagađuju.

- Ne usisavajte žeravicu kao ni tople, goruće ili užarene predmete.
- Ne usisavajte predmete čija je temperatura viša od 40° C.
- Ne usisavajte zapaljive tvari.

SIMBOLI**POZOR! Obratiti POZORNOST zbog sigurnosnih razloga.****ZNAČAJNO****Opcija : UKOLIKO POSTOJI** (vidi ambalažu)**DVOSTRUKA IZOLACIJA** (ukoliko postoji): dodatna je zaštita električne izolacije**Ovaj dodatak nije pogodan za pepeo aspiracije**

Sigurnost OPĆE NAPOMENE

- 1 ⚠ Sastavni dijelovi ambalaže mogu predstavljati potencijalnu opasnost (na primjer plastična kes) stoga je ostavite van dohvata djece i drugih osoba ili životinja koje nisu svjesne njihovog djelovanja.
- 2 ⚠ Korisnici bi trebali biti obučeni u korištenju ove opreme.
- 3 ⚠ Svaka druga upotreba od one koja je prikazana u ovom priručniku može biti opasna, pa se mora izbjegavati.
- 5 ⚠ Prije nego ispraznite bačvu, ugasite aparat i izvadite električni utikač iz utičnice.
- 6 ⚠ Prije upotrebe kontrolirajte aparat.
- 7 ⚠ Dok aparat radi izbjegavate staviti maleni otvor za usisavanje blizu delikatnih dijelova tijela kao što su oči, usta, uši.
- 8 ⚠ Proizvod ne smiju koristiti djeca ili osobe sa smanjenim fizičkim, senzornim ili mentalnim sposobnostima ili one koje nemaju adekvatna znanja i iskustva sve dok se prikladno ne obuče ili obavijeste o radu apa rata.
- 9 ⚠ Djeca, čak i kada se kontroliraju se ne smiju igrati sa proizvodom.
- 10 ⚠ Prije upotrebe aparat morate pravilno montirati sa svim svojim dijelovima.
- 11 ⚠ Provjerite da utičnica bude u skladu s utikačem aparata.
- 12 ⚠ **Nikada nemojte hvatati električni utikač kabela s mokrim rukama.**
- 13 ⚠ **Provjerite da vrijednost napona prikazan na motoru odgovara izvoru energije na koju se želi uključiti aparat.**
- 14 ⚠ **Ne usisavajte upaljive, eksplozivne, otrovne ili opasne tvari za zdravlje.**
- 15 ⚠ Dok aparat radi ne ostavljajte ga bez nadzora.
- 16 ⚠ Uvijek izvadite električni utikač iz utičnice prije nego izvršite bilo koju intervenciju na aparatu ili kad ostaje bez nadzora, kad je na dohvatu djece ili osoba koje nisu svjesne njihovog djelovanja.
- 17 ⚠ Ne vucite i ne dižite aparat pomoću električnog kabela.
- 18 ⚠ Nemojte aparat potopiti u vodu da biste ga očistili, i ne perite ga pomoću vodenih mlazova.
- 19 ⚠ **U vlažnim ambijentima (na primjer u kupatilu) aparat mora biti uključen samo na utičnice koje imaju diferencijalni prekidač. Ako niste sigurni obratite se električaru.**
- 20-21 ⚠ **Ako je kabel za električno napajanje oštećen, isti mora biti zamijenjen od strane proizvođača, servisne službe ili kvalificiranog osoblja kako bi se izbjegle opasnosti.**
- 22 ⚠ U slučaju da upotrebljavate električne produžetke, osigurajte da se naslone na suhu površinu i da budu zaštićeni prije eventualnog prskanja vode.
 - ⚠ Korištenje produžetaka, spojnih elemenata i adaptera koji nisu u skladu s važećim normama, nije dopušteno.
- 24 ⚠ U slučaju okretanja aparata preporučuje se da ga najprije ponovno dignete, a nakon toga da ga ugasite.
- 27 ⚠ Ne upotrebljavajte jake rastopine ili deterdžente.
 - ⚠ Aparat mora biti postavljen na ravnu površinu.
 - ⚠ Aparat vucite samo po ravnim površinama.
 - ⚠ Nikada ne radite bez montiranih filtera prikladnih za predviđenu upotrebu.
- 28 ⚠ Održavanje i popravke mora obaviti samo specijalizirano osoblje; eventualno oštećene dijelove morate promijeniti s originalnim rezervnim dijelovima.
- 29 ⚠ Proizvođač ne odgovara za štetu prouzrokovanu osobama, životinjama ili stvarima zbog nepoštovanja ovih uputa, odnosno ako se aparat nerazborito upotrebljava.

UPORABA

UPOZORENJA ZA USISIVAČE PRAŠINE/TEKUĆINA

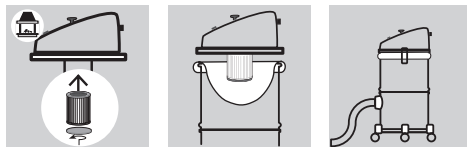

Usisavanje prašine

vidi fig. ③

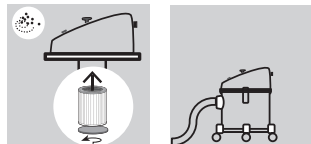

Usisavanje tekućine

vidi fig. ④

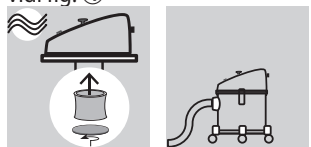

26 ⚠ Ne upotrebljavajte aparat za usisavanje vode iz bačava, umivaonika, kade itd.

14 ⚠ **Ne usisavajte upaljive, eksplozivne, otrovne ili opasne tvari za zdravlje.**

23 ⚠ Prije usisavanja tekućina provjerite funkcionalnost plovka. Kada se usisavaju tekućine, a spremnik je pun, sigurnosni plovak će zatvoriti otvor za usisavanje te će se zaustaviti proces usisavanja. Isključite uređaj, iskopčajte utikač iz utičnice i ispraznite spremnik. Redovito provjeravajte da je plovak (sigurnosna naprava koja ograničava razinu vode) čist i neoštećen.

25 ⚠ U slučaju izlivanja tekućine ili pjene odmah ugasisite aparat.

- Pri upotrebi aparata u prisustvu finih čestica (manjih od 0,3 µm) potrebno je upotrebljavati posebne dodatne filtere (Hepa).

UPOZORENJA ZA USISIVAČE PEPELA

vidi fig. ⑤

- ⚠ **Ne usisavajte vrući pepeo, upaljene ili tekuće žeravice. Budite sigurni da materijal za usisavanje nije užaren.**
- ⚠ Ako se savitljiva C cijev za pepeo tijekom uporabe zagrijava, odmah isključite uređaj i ostavite ga da se ohladi.
- ⚠ **Kantu nikada ne praznite u lako zapaljive posude i provjerite da li je pepeo potpuno hladan .**
- ⚠ Stalno provjeravajte sadržaj spremnika: pepeo nikada ne smije doći do visine usisnog otvora H.

U slučaju smanjenja snage usisavanja:

- 1)
 - Osigurajte da prekidač bude u položaju (0) OFF i priključite aparat na prikladnu električnu utičnicu.
 - Aparat mora biti smješten na vodoravnu, stabilnu i sigurnu površinu.
 - ⚠ Ne upotrebljavati bez montaže filtera.
 - Za upotrebu montirajte najprikladnije predviđen pribor.
 - Postavite prekidač na (-) ON da biste uključili aparat .
- (vidi fig. ⑦) Pneumatski vibracijski filter T: Ako ne bi trebalo biti smanjenje u usisnoj snazi, rad filtra ponovno postavljanje poluge T nekoliko puta resetirati filter.
- Kraj rada, aparat ugasisite postavljajući glavni prekidač u položaj (0) OFF , Izvadite utikač iz strujne utičnice.
- 2) Ako se usisna snaga spremnika smanji, provjerite napunjenost spremnika I i eventualno ga ispraznite.
- 3) Provjerite stanje začepljenosti mrežice spremnika F. Eventualno očistite mrežicu tako da je protresete, isčetkate četkicom ili je operete.
- Kada završite sa operacijom čišćenja peći ili

kamina, nastavite sa čišćenjem stroja i filtera za usisavanje.

Funkcija sa puhanjem

vidi fig. ⑥

NJEGA I ODRŽAVANJE

Aparat nije potrebno održavati.

⚠ Prije čišćenja ili održavanja potrebno je uvijek iskopčati električni kabel iz utičnice.

ČIŠĆENJE FILTERA

vidi fig. ⑧

- 1- Izvadite filter
- 2- Operite filter
- 3- Ostavite filter da se osuši prije nego što ga ponovno postavite

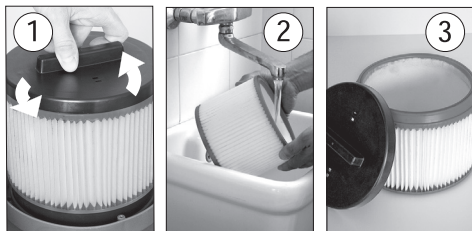

JAMSTVENI UVJETI

Svi naši uređaji temeljito su pregledani i testirani, te za njih vrijedi jamstvo za nedostatke u izradi sukladno sa propisima. Jamstvo traje od dana prodaje.

Iz jamstva su izuzeti: - Djelovi podložni normalnom trošenju. - Gumeni dijelovi, ugljene četkice, filteri, pribor a dodatni pribor. - Slučajna oštećenja nastala u prijevozu, nesarom ili neadekvatnim baratanjem, uporabom neispravnih ili neodgovarajućih instalacija. - Jamstvo ne pokriva čišćenje unutrašnjih komponenata, filter, što su začepljene mlaznice, uređaji blokirani zbog taloženja kamenca. Uređaj je namjenjen isključivo za hobističku uporabu, a NE ZA PROFESIONALNU UPORABU: garancija obuhvaća samo uporabu za osobne potrebe.



■ Budući da ste vlasnik električnog ili elektronskog aparata (zakon u skladu sa Direktivom EZ 2002 96/CE iz 27 siječnja 2003 o električnom i elektronskom otpadu te u skladu sa nacionalnim propisima zemalja članica EZ koje sprovode tu direktivu) zakon Vam zabranjuje da odbacite ovaj proizvod i njegovu električnu/elektronsku opremu kao čvrsti gradski kućanski otpad nego Vas obavezuje da ga odbacite u prikladne sabirne centre. Moguće je odbaciti proizvod u trgovini prilikom kupovanja novog proizvoda, a kupljeni proizvod treba biti ekvivalentan onome koji se odbacuje.

Razina akustičnog pritiska Lpa 74 db (A)

POPIS A MONTÁŽ

(vid' obr ①②)

AA	Prívodný elektrický kábel so zástrčkou	M	Predĺžovacie trubice (pre prach/kvapaliny)
A	Hlava motora	O	Spony na uzavretie suda/suda
B	Vypínač	P	Dvojvrstvová kefa (podlahy/príslušenstvo na vysávanie kvapaliny)
C	Ohybná hadica kovu (pre popol)	R	Plochá hubica (pre prach/kvapaliny)
D	Rovná hubica kovu (pre popol)	T	Páka pre výmenu filtra
EE	Kotúč Podpierajúci Filter X-V	U	Gulatý štetec kovu (pre popol) <i>OPČNE</i>
F	Nádrž (pre popol)	V	Filter (vysávanie kvapalín)
G	Spony na uzavretie hlavice/suda	X	Filter (pre popol/pre prach)
H	Nasávací prípojka	Y	Filter (pre popol) <i>OPČNE</i>
I	Nádrž (pre prach/kvapaliny)		
L	Ohybná hadica (pre prach/kvapaliny)		

POUŽITIE

- Prístroj je možné použiť na vysávanie kvapalín a vysávanie nasucho.

Špecifikácie**Vysávač pre popol**

- Prístroj je určený neprofesionálnej použitiu.
- Vyrobené byť nasávaný len chladné popol, nie je vhodný pre kotly a pece na olej, ako aj buď pre omietky alebo cementového prachu.

ROZSAH

- Môžem vyzdvihnúť: chladné popol z krbu, drevo rúra na / uhlie, popolník, gril.
- Prázdny a čistý vysávač pred a po použití, aby sa zabránilo hromadeniu materiálu, ktorý by mohol spôsobiť požiar vnútri vákuovej popola.

OBMEDZENIE POUŽITIA:

- Nepoužívajte vyzdvihnúť prach nebezpečné pre zdravie (trieda prachu L, M, H).
- Nevysávajte sadze.
- Len vákuové popol dreva, ktoré neznečisťuje životné prostredie.
- Nevysávajte, alebo žeravé uhlíky, pálenie alebo iskrenia objekty.
- Nevysávajte položky, ktorých teplota je vyššia ako 40 ° C.
- Nevysávajte horľavé látky.

SYMBOLY

POZOR! Z bezpečnostných dôvodov buďte veľmi opatrní.



DÔLEŽITÉ UPOZORNENIE



je dodatočná ochrana elektrickej izolácie.































Dvojitá izolácia (ak je): je dodatočnú ochranu elektrický izolátor.



Tento dodatok nie je vhodný pre vysávač pre popol

VŠEOBECNÉ UPOZORNENIA

- 1  Časti obalu môžu predstavovať možný zdroj nebezpečenstva (napr. igelitový sáčok). Uložte ich preto mimo dosah detí a iných osôb alebo zvierat, ktoré si neuvedomujú svoje konanie.
- 2  Užívateľia by mali byť vyškolení v používaní tohto zariadenia.
- 3  Akékoľvek iné použitie, ako je uvedené v tomto návode na použitie, môže byť nebezpečné, preto je potrebné sa mu vyhýbať.
- 5  Pred vyprázdnením nádrže prístroj vypnite a vyťahnite zástrčku zo zásuvky elektrického prúdu.
- 6  Pred každým použitím prístroj dôkladne skontrolujte.
- 7  Keď je prístroj v prevádzke, nepribližujte nasávaciu trubicu k citlivým častiam tela ako sú oči, ústa, uši.
- 8  Výrobok nesmú používať deti alebo osoby so zníženými fyzickými, zmyslovými alebo mentálnymi schopnosťami alebo osoby bez primeraných skúseností a poznatkov, pokiaľ neboli k tomu vhodne vyučení alebo vyškolení.
- 9  Deti, aj keď sú pod dozorom, sa nesmú s výrobkom hrať.
- 10  Pred použitím prístroja musí byť každá jeho časť správne namontovaná na svoje miesto.
- 11  Uistite sa, či je zásuvka vhodná pre zástrčku prístroja.
- 12  **Nikdy nechytajte zástrčku elektrického kábla mokrými rukami.**
- 13  **Uistite sa, aby sa hodnota napätia uvedená na bloku motora zhodovala s hodnotou zdroja elektrickej energie, na ktorú chcete zariadenie pripojiť.**
- 14  **Nikdy nevysávajte zápalné, výbušné, toxické alebo zdravie nebezpečné látky.**
- 15  Nikdy nenechávajte prístroj bez dozoru, keď je zapnutý.
- 16  Vyťahnite vždy zástrčku z elektrickej zásuvky predtým, ako vykonáte akýkoľvek zákrok na prístroji alebo keď prístroj necháte bez dozoru alebo v blízkosti detí alebo osôb, ktoré si neuvedomujú svoje činy.
- 17  Nikdy neťahajte alebo nezdvíhajte prístroj za elektrický kábel.
- 18  Neponárajte prístroj do vody, keď ho chcete vyčistiť a ani ho nečistite tak, že naň budete striekať vodu.
- 19  **Vo vlhkých priestoroch (napr. kúpeľňa) musí byť prístroj pripojený len do elektrických zástrčiek, ktoré sú vybavené diferenciálnym vypínačom. V prípade pochybností sa obráťte na elektrikára.**
- 20-21  **Ak je napájací kábel poškodený, musí byť vymenený výrobcom, servisnou službou, lebo vyškoleným personálom, aby sa predišlo nebezpečenstvu.**
- 22  V prípade, že použijete elektrické predlžovacie káble, uistite sa, aby boli položené na suchom povrchu, chránenom pred prípadnými postrekmi vody.
 -  Použitie predlžovacích káblov, spojovacích prvkov a adaptérov nevyhovujúcich platným normám nie je dovolené.
- 24  Pokiaľ by sa prístroj prevrátil, doporučujeme, aby ste prístroj najskôr zdvihli a potom ho vypli.
- 27  Nepoužívajte riedidlá a agresívne čistiace prostriedky.
 -  Prístroj musí byť vždy položený na rovné plochy.
 -  Prístroj ťahajte len na rovných plochách.
 -  Nikdy nepracujte bez nasadenia vhodných filtrov pre predpokladaný typ použitia.
- 28  Údržbu a opravu prístroja musí vždy vykonávať kvalifikovaný personál; prípadné poškodené diely musia byť vymenené len za originálne náhradné diely.
- 29  Výrobca sa zrieka akejkoľvek zodpovednosti za škody spôsobené na osobách, zvieratách

alebo veciach nedodržaním pokynov uvedených v tomto návode na použitie, v prípade, že bol prístroj použitý nesprávnym spôsobom.

UPOTREBA

UPOZORNENIA PRE VYSÁVAČ PRACHU/VYSÁVAČ TEKUTÍN

Vysávač prachu

vid' obr ③

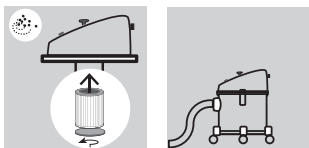

Vysávač Tekutín

vid' obr ④

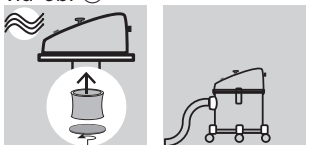

26 ⚠ Nepoužívajte prístroj na vysávanie vody z nádrží, umývadiel, vaní, atď.

14 ⚠ **Nikdy nevysávajte zápalné, výbušné, toxické alebo zdraviu nebezpečné látky.**

23 ⚠ Pred vysávaním kvapalín skontrolujte funkčnosť plaváka. Ak pri vysávaní kvapalín dojde k naplneniu nádoby, plavák uzatvorí sací otvor a dojde k prerušeniu sacieho procesu. Prístroj vypnite, odpojte ho z elektrickej siete a nádobu vyprázdňte. Pravidelne kontrolujte, či je plavák (mechanizmus slúžiaci k regulácii hladiny vody) čistý a nepoškodený

25 ⚠ V prípade úniku kvapaliny alebo peny prístroj okamžite vypnite.

• Súčasné použitie zariadenia pre extrémne jemného prachu (rozмеры menšie ako 0,3 mm) vyžaduje používanie špeciálnych filtrov, ktoré sú k dispozícii na vyžiadanie (Hepa).

UPOZORNENIA PRE VYSÁVAČ POPOLA

vid' obr ⑤

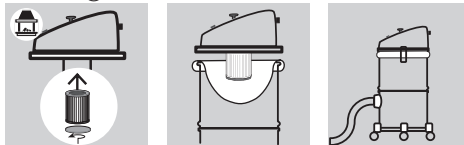

- ⚠ **Nevysávajte teplý popol, zapálené uhľíky alebo tekutiny. Uistite sa, že materiál určený na vysatie nie je rozžeravený.**
- ⚠ Keď sa hadice na popol **C** počas použitia zohreje, ihneď vypnite zariadenie a nechajte ho vychladnúť.
- ⚠ **ne smete nikoli upora bljati potencialno vnetljivih posod za odstranitev pepela. Dobro preverite, da je pepel popolnoma hladen preden ga odstranite .**
- ⚠ Vždy skontrolujte obsah nádoby: popol sa nikdy nesmie dostať do výšky sacieho nátrubku H.

V prípade, že dojde k zníženiu sacieho výkonu:

- 1)
 - Skontrolujte, či sa hlavný vypínač nachádza v polohe (0) OFF , zasunúť zástrčku do zásuvky elektrického rozvodu.
 - Stabilita prístroja sa zabezpečí tak, že ho postavíte na rovnú plochu.
 - Zadaťte filter, ktorý je vhodný pre použitie.
 - 24 ⚠ Nikdy nepracujte bez nasadenia vhodných filtrov pre predpokladaný typ použitia.
 - Používajte najvhodnejšie príslušenstvo pre použitie.
 - Zapnite zariadenie prepnutím hlavného vypínača do polohy "I" ON.
- (vid' obr ⑦) Čistenie filtra vzduchom **T**: V prípade, že dôjde k zníženiu sacieho výkonu, stlačte niekoľkokrát tlačidlo **T**.
- Prevádzku ukončíte prepnutím vypínača do polohy (O) "OFF". Odpojte prístroj z prívodu elektrickej energie.

2) Ak dojde k zníženiu sacieho výkonu nádoby, skontrolujte stav naplnenia nádoby I, a pokiaľ

je to nutné, vyprázdňte ju.

- 3) Skontrolujte, či sieť nádoby F nie je upchatá. V prípade potreby sieť vyčistíte vytrepaním, pomocou štetca, lebo omytím.
- Potom, čo ste vyčistili kachle lebo krb, vyčistíte stroj a sací filter.

Funkcia fúkania

vid' obr ⑥

NJEGA I ODRŽAVANJE

Aparat nije potrebno održavati.



Prije čišćenja ili održavanja potrebno je uvijek iskopčati električni kabel iz utičnice.

ČISTENIE FILTRA

vid' obr ⑧

- 1- Vyberte filter
- 2- Umyte filter
- 3- Pred opätovnou inštaláciou filter nechte oschnúť.

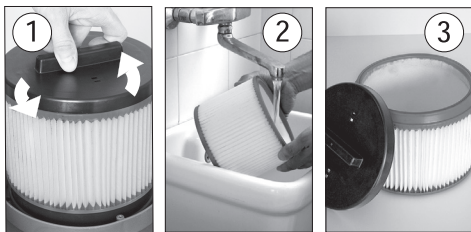

PODMIENKY ZÁRUKY

Všetky naše přístroje prošly důkladnými úředními zkouškami. Na výrobné chyby sa vzťahuje záruka v súlade s platnými právnymi predpismi. Záručná doba začína plynúť od dátumu nákupu.

Zo záruky sú vylúčené: - Časti podliehajúce normálnemu opotrebovaniu. - Uhlíky a doplňujúce príslušenstvo. - Poškodenia vzniknuté nedopatrením, prepravou, nepozornosťou alebo neprimeraným zaobchádzaním, nesprávnym alebo nevhodným používaním a inštaláciou a používaním, ktoré nie je v súlade s upozoreniami uvedenými v návode na použitie. - Záruka sa nevzťahuje na prípadné čistenie funkčných vnútorných prvkov,

vkладov, upchaté filtre a trysky.

Vodný čistič je určený len na amatérske použitie a NIE NA PROFESIONÁLNE POUŽITIE: ZÁRUKA SA NEVZŤAHUJE NA INÉ POUŽITIE AKO NA SÚKROMNÉ ÚČELY.

LIKVIDÁCIA



Ako majiteľ ovi elektrického lebo elektronického zariadenia Vám zákon (v súlade s európskou smernicou 2002/96/CE z 27. januára 2003) zakazuje tento výrobok lebo jeho elektrické / elektronické príslušenstvo zlikvidovať ako pevný komunálny odpad a nariaduje Vám ho odnieť do zvláštnych zberných zariadení. Za účelom likvidácie je možné výrobok odnieť priamo distribútorovi a zakúpiť si výrobok nový, rovnaký ako ten, ktorý je určený k likvidácii.

Úroveň akustického tlaku Lpa 74 db (A)

OPIS IN MONTIRANJE

(glej sliko. ①②)

AA	Električna vrstica z vtičem	M	Podaljševalna cev za prah, tekočine
A	Glava motorja	O	Kavelj za zapiranje soda/soda
B	Stikalo	P	Kombinirana ščetka (za pod, pribor tekočine)
C	Upogljiva cev iz kovine (za pepel)	R	Ploski vsesnik (za prah, za tekočine)
D	Ravni vsesnik iz kovine (za pepel)	T	Ročica za usposobitev filtra
EE	Podporna plošča filtra X-V	U	Rotirajoča krtača iz kovine (za pepel) <i>OPCIJSKO</i>
F	Sod (za pepel)	V	Filter (sesanje tekočin)
G	Kavelj za zapiranje pokrova/soda	X	Filter (za pepel/za prah)
H	Priključek za sesanje	Y	Filter (za pepel) <i>OPCIJSKO</i>
I	Sod (za prah, tekočine)		
L	Upogljiva cev za sesanje praha/tekočine		

PREDVIDENA UPORABA

- Lahko se uporablja kot sesalnik za tekočine in sesalnik za suhe snovi.

- Ne sesajte žerjavice ter vročih, zažganih ali žarečih predmetov.
- Ne sesajte predmetov, katerih temperatura je višja od 40 °C.
- Ne sesajte vnetljivih snovi.

POPIS

- **SESALEC ZA PEPEL**

PREDVIDENI NAČIN UPORABE

- Naprava je namenjena neprofesionalni uporabi.
- Namenjena je izključno sesanju ohlajenega pepala. Ni primerna za kotle, za peči na nafto in za mavčni ali cementni prah.

NAMEMBNOST NAPRAVE:

- Sesate lahko – hladen pepel iz kaminov, peči na les ali na oglje, vsebino pepelnikov in žarov.
- Pred uporabo in po uporabi izpraznite sesalec, da se v njem ne bi zbirali materiali, ki bi lahko povzročili nevarnost požara.





























OMEJITVE PRI UPORABI:

- Sesalca ne uporabljajte za sesanje prahu, ki bi lahko bil zdravju škodljiv (razred prahu L, M, H).
- Ne sesajte saj.
- Sesajte samo pepel neonesnažujočih goriv.

Simboli**POZOR!** Iz varnostnih razlogov bodite pozorni.**POMEMBNO****AK JE K DISPOZÍCIJI****Dvojna izolacija (če obstaja): je dodatna zaščita električne izolacije.****Ta oprema ni primerna za aspiracijo pepela**

VARNOST

SPLOŠNE OPOMBE

- 1  Sestavni deli embalaže lahko predstavljajo potencialno nevarnost (na primer plastična vrečica) zato mora biti izven dosega otrok, drugih oseb ali živali, ki niso zavestni njihovega delovanja.
- 2  Uporabniki morajo biti usposobljeni za uporabo te opreme.
- 3  Vsaka različna uporaba od tiste, ki je prikazana v tem priročniku je lahko nevarna, pa se jo zato morate izogibati.
- 5  Prej preden ste izpraznili sod, ugasnite aparat in izvlecite električni vtičnik iz vtičnice.
- 6  Pred uporabo kontrolirajte aparat.
- 7  Ko aparat deluje se izogibajte postaviti odprtino za sesanje blizu delikatnih delov telesa kot so: oko, usta in uho.
- 8  Ni dovoljena uporaba proizvoda otrokom ali fizično, senzorično, umsko nesposobnim osebam ali tistim, ki nimajo izkustva ali spoznavanja in niso bile prikladno izurjene ali poučene.
- 9  Otroci se ne smejo igrati s proizvodom, četudi so pod kontrolo.
- 10  Pred uporabo aparat mora biti pravilno montiran z vsemi svojimi deli.
- 11  Prepričajte se da bo vtičnica v skladu s vtičnikom aparata.
- 12  **Nikoli ne prijemajte električni vtičnik kabla z mokrimi rokami.**
- 13  **Kontrolirajte da bo vrednost napetosti, ki je prikazana na motorju odgovarjala izviro energije na katerega se želi priključiti aparat.**
- 14  **Ne vsesavajte vnetljivih, eksplozivnih, strupenih ali nevarnih snovi za zdravje.**
- 15  Ne zapuščajte aparata dokler deluje brez nadziranja.
- 16  Vedno izvlecite električni vtičnik iz vtičnice
- 17  Ne vlecite ali dvigujte aparat s pomočjo električnega kabla.
- 18  Ne potaplajte aparat v vodo, da bi ga tako očistili niti ga umivajte s pomočjo vodnih metov.
- 19  **V vlažnem okolju (na primer v kopalnici) aparat mora biti vključen samo na vtičnice ki imajo diferencialno stikalo. Če dvomite stopite v stik z električarjem.**
- 20-21  **Če je električni kabel poškodovan, ga mora nadomestiti proizvajalec ali tehnični servis ali kvalificirano osebje, da bi se izognili morebitni nevarnosti.**
- 22  Če uporabljate električne podaljške se prepričajte da se naslanjajo na suho površino in da bodo zaščitene pred eventualnim škropljenjem z vodo.
 -  Uporaba podaljškov, spojnih elementov in adapterjev, ki niso skladni z veljavnimi določili, ni dovoljena.
- 24  Če se aparat prevrne priporočamo da ga najprej dvignete in potem ugasnete.
- 27  Ne uporabljajte močnih raztopin ali detergentov.
 -  Aparat morate postaviti na ravno površino.
 -  Aparat vlecite samo po ravnih površinah.
 -  Nikoli ne delajte brez montiranih filtrov prikladnih za predvideno uporabo.
- 28  Vzdrževanje in popravila mora izvršiti samo specializirane osebe; eventualno poškodovane dele morate zamenjati z originalnimi rezervnimi deli.
- 29  Proizvajalec ne odgovarja za povzročeno škodo osebam, živalim ali stvarim zaradi neupoštevavanja teh navodil in če se aparat uporablja nerazumno.

UPORABA

OPOZORILA ZA SESALNIKE PRAHU/TEKOČIN

Sesanje prahu

glej sliko ③

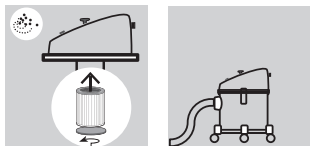

Sesanje tekočin

glej sliko ④

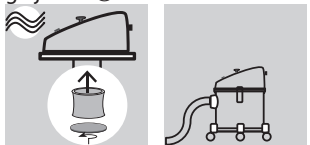

26 ⚠ Ne uporabljajte aparat za sesanje vode iz soda, umivalnika, kade, itd.

14 ⚠ **Ne sesavajte vnetljivih, eksplozivnih, strupenih ali nevarnih snovi za zdravje.**

23 ⚠ Pred sesavanjem tekočine preverite funkcionalnost plovca. Med sesanjem tekočin se tedaj, ko je rezervoar poln, aspiracijska odprtina zapre s pomočjo plovca, vsrkavanje pa se ustavi. Izklopite napravo, iztaknite vtikač in izpraznite rezervoar. Redno preverjajte, da je plovec (pripomoček za omejevanje nivoja vode) čist in nepoškodovan.

• ⚠ Če pride do izlivanja tekočine ali pene takoj ugasite aparat.

• Istočasna uporaba naprave za izredno fini prah (dimenzije manjše od 0,3 µm) zahteva uporabo specialnih filtrov, ki se dobavljajo na zahtevo (Hepa).

OPOZORILA ZA SESALNIKE PEPELA

glej sliko ⑤

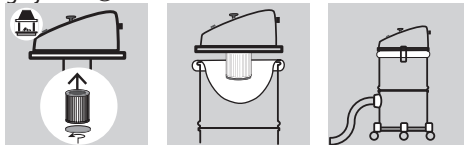

• ⚠ **Ne sesavajte vročega pepela, zanečenega ali tekočega žara. Prepričajte se, da material za sesavanje ni razbeljen.**

• ⚠ Če se gibljiva C cev za pepel pri uporabi segreva, takoj izklopite napravo in jo pustite naj se ohladi.

• ⚠ **ne smete nikoli uporabljati potencialno vnetljivih posod za odstranitev pepela. Dobro preverite, da je pepel popolnoma hladen preden ga odstranite .**

• ⚠ Vedno preverite vsebino rezervoarja: pepel ne sme nikoli doseči višine aspiracijske šobe H.

V primeru upada aspiracijske moči :

1)•Prepričajte se da bo stikalo v položaju (0) OFF in vključite aparat v prikladno električno vtičnico.

• Aparat mora biti postavljen na vodoravno, stabilno in sigurno površino.

• Vstavite prikladen filter za predvideno uporabo.

24 ⚠ Nikoli ne uporabljajte naprave če niste montirali filtrov.

• Montirajte za uporabo najprikladnejši predviden pribor.

• Postavite stikalo na (-) ON da bi prižgali aparat.

• (glej sliko ⑦) V primeru, da bi se sesalna moč zmanjšala. Večkrat pritisnite na ustrezno ročico T za ponovno usposobitev filtra, tako da se filter v notranjosti naprave strese.

• Za ustavitev delovanja, postavite stikalo na (0) OFF , morate odklopiti napravo iz električnega omrežja.

2) V primeru upada aspiracijske moči, preverite, če je rezervoar l poln, in ga eventualno izpraznite.

3) Preverite, če je mreža v telesu F morda zamašena. Če je treba, očistite mrežo tako, da

jo pretresete, očistite s čopičem ali operete.

- Ko končate z odstranitvijo pepela iz kamina ali peči, očistite stroj in aspiracijski filter.

Funkcija pihanja

glej sliko ⑥

NEGA IN VZDRŽEVANJE

Naprava ne terja vzdrževanja.

⚠ Pred kakršnikoli vzdrževalnimi ali čistilnimi deli na visokotlačnim čistilcu, morate odklopiti napravo iz električnega omrežja.

ČIŠČENJE FILTRA

glej sliko ⑧

- 1- demontirajte filter
- 2- operite filter
- 3- počakajte, da se filter posuši, in ga nato ponovno montirajte.

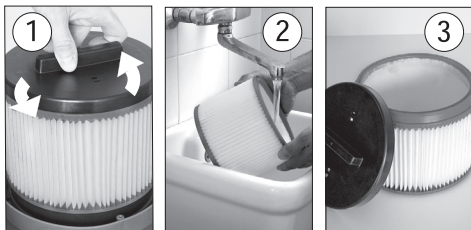

POGOJI ZA GARANCIJO

Na vsaki napravi opravimo temeljiti končni preizkus. Garancija ki jo nudimo za vsako napravo, krije tovarniške napake v skladu v veljavnimi predpisi. Garancija stopi v veljavo na dan nakupa. **Garancija ne velja za naslednje:** - Deli, podvrženi običajni obrabi. - Gumijastih delov, ogljene ščetke, filtri, dodatna, in dodatne opreme. - Poškodbe, do katerih je prišlo nepredvideno, med prevozom, zaradi malomarne ali nepravilne uporabe, zaradi nepravilne

ali neustrezne instalacije in uporabe, ter zaradi uporabe - Garancija ne pokriva morebitnega čiščenja mehanskih delov aparata, filtri in zamašene šobe, in drugi mehanizmi ki so blokirani zaradi ostankov apnenca.

Ta stroj je primeren le za hišno uporabo in NE ZA INDUSTRIJSKO UPORABO: katerakoli druga uporaba te naprave različna od tiste predvidene od proizvajalca, ne spada pod garancijo.



RAVNANJE Z ODRABLJENO NAPRAVO

■ V kolikor ste lastnik električne ali elektronske naprave, Vam zakon (v skladu z direktivo Evropske skupnosti 2002/96/CE z dne 27. januarja 2003) prepoveduje, da s tem proizvodom oz. z njenimi električnimi/elektronskimi deli ravnate kot z običajnimi hišnimi odpadki. Poslužite se predvidenih brezplačnih zbiralnih mest. Proizvod lahko pustite pri distributerju v trenutku nakupa novega proizvoda, ki je enakovreden odrabljenemu

Stopnja zvočnega hrupa Lpa 74 db (A)

Putekļus ūcēja montāžas un lietošanas instrukcija

(skat. ①② att.) * – pēc izvēles

AA	Elektrotīkla kabelis	M	Lokanās caurules pagarinājuma caurule (netīrumiem, šķidrumiem)
A	Elektromotora nosegvāks	O	Putekļsūcēja nosegvāka fiksators
B	Ieslēgšanas/izslēgšanas slēdzis	P	Divu funkciju birste (cieto grīdas segumu tīrīšanai / šķidrumu savākšanai)
C	Gofrēta metāla caurule (pelnu savākšanai)	R	Plakanais uzgalis (netīrumiem, šķidrumiem)
D	Metāla uzgalis (pelnu savākšanai)	T	Filtra atiestatīšanas poga
E	Filtra X-V turētājs	U	Metāla apaļā birste*
F	Putekļsūcēja tvertne (pelniem)	V	Filtrs (šķidrumu sūkšana)*
G	Putekļsūcēja nosegvāka fiksators	X	Filtrs (sausajai netīrumu sūkšanai un pelniem)*
H	Putekļu iesūkšanas atvere	Z	Filtrs (pelniem)*
I	Putekļsūcēja tvertne (netīrumiem, šķidrumiem)		
L	Lokanā caurule (netīrumiem, šķidrumiem)		

PAREDZĒTAIS LIETOŠANAS MĒRĶIS:

Sausā putekļu sūkšana Šķidrumu sūkšana

- Putekļsūcējs ir paredzēts cieto un mīksto grīdas segumu sausajai tīrīšanai un šķidrumu savākšanai individuālajai lietošanai mājāsaimniecībā.
- Ja šie lietošanas instrukcijas noteikumi netiek ievēroti, garantijas remonts precei tiek pilnībā liegts.

PAREDZĒTAIS LIETOŠANAS MĒRĶIS: PELNU SŪKŠANA

- Nedarbojas gadījumā, ja putekļsūcēju izmanto profesionālās un saimnieciskās darbības veikšanā.
- **Uzmanību!** Putekļsūcējs paredzēts tikai atdzisušu pelnu savākšanai.
- **Uzmanību!** Putekļsūcējs nav paredzēts boileru un šķidrā kurināmā krāšņu tīrīšanai, kā arī cementa un ģipša putekļu savākšanai.
- Putekļsūcējs ir paredzēts pelnu savākšanai no kamīniem, malkas un ogļu krāsnīm, pelnutraukiem un grīliem.
- Ar putekļsūcēju atļauts savākt tikai pelnus, kas radušies no kamīnu, krāšņu un grīlu lietošanas instrukcijās minētajiem cietajiem kurināmajiem.

AIZLIEGUMI UN IEROBEŽOJUMI

- Ar putekļsūcēju aizliegts savākt: - veselībai bīstamus putekļus (putekļu klases L, M, H), - kvēpus, - jebkādu karstus (> 40 °C) un degošus objektus, - jebkādas uzliesmojošas vielas.

APZĪMĒJUMI



Uzmanību! Ievērojiet drošības norādījumus.



Svarīgi!



Ja ietilpst komplektācijā



Dubultā elektroizolācija (ja ietilpst komplektācijā): papildu elektroizolācija nodrošina aizsardzību pret elektrošoku putekļsūcēja pamatizolācijas bojājuma gadījumā



ŠIE PIEDERUMI NAV PIEMĒROTI PELNU SŪKŠANAI

DROŠĪBAS BRĪDINĀJUMI

- △Neuzglabājiet plastmasas iepakojumus bērniem un dzīvniekiem pieejamā vietā, jo tie var būt bīstami.
- △Pirms putekļsūcēja lietošanas obligāti izlasiet lietošanas instrukciju.
- △Aizliegts putekļsūcēju izmantot citiem mērķiem, nekā tas paredzēts instrukcijā, jo tas var būt bīstami.
- △Kontaktrozeti elektroinstrumenta pieslēgšanai aizliegts izmantot citiem mērķiem, nekā tā paredzēta (tikai modeļiem ar kontaktrozeti).
- △Pirms putekļsūcēja tvertnes atvēršanas un iztukšošanas izslēdziet putekļsūcēju un atvienojiet to no elektrotīkla.
- △Pirms putekļsūcēja lietošanas vienmēr pārbaudiet, vai tam nav redzami vizuāli bojājumi.
- △Nelieciet putekļsūcēja iesūkšanas cauruli pie ķermeņa daļām, it īpaši jutīgām zonām, piemēram, acīm, ausīm un mutes.
- △Putekļsūcēju nedrīkst lietot bērni un personas ar ierobežotām fiziskajām, uztveres un garīgajām spējām, izņemot, ja viņi ir instruēti par drošu putekļsūcēja lietošanu, izprot darba riskus un tiek pieskatīti. Bērniem aizliegts spēlēties ar putekļsūcēju.
- △Pirms putekļsūcēja lietošanas to nepieciešams pareizi salikt.
- △Pārlicinieties, ka elektrotīkla kontaktrozete ir atbilstoša putekļsūcēja kontaktdakšai.
- △**Uzmanību! Nekad neaiztieciat elektrotīkla kabeļus ar mitrām rokām.**
- △**Uzmanību! Pārbaudiet, vai elektrotīkla spriegums sakrīt ar spriegumu, kas norādīts uz putekļsūcēja tehnisko datu plāksnītes.**
- △**Uzmanību! Putekļsūcējs nav paredzēts veselībai bīstamu putekļu un vielu sūkšanai, kā arī viegli uzliesmojošu / sprādzienbīstamu vielu sūkšanai.**
- △Lietošanas laikā nekad neatstājiet ieslēgtu putekļsūcēju bez uzraudzības.
- △Pirms apkopju veikšanas putekļsūcēju vienmēr atvienojiet no elektrotīkla. Nekad neatstājiet izslēgtu, bet elektrotīklam pievienotu putekļsūcēju bērnu vai personu ar atbildības traucējumiem tuvumā.
- △Neizmantojiet elektrotīkla kabeļus, lai pārvietotu putekļsūcēju.
- △Putekļsūcēju aizliegts tīrīt, iegremdējot ūdenī, vai mazgāt ar augstspiediena mazgātāju vai dārza šļūteni.
- △Lietojot putekļsūcēju mitrās telpās, piemēram, vannas istabā, to atļauts pievienot tikai pie kontaktrozetes ar zemējumu. Ja rodas šaubas par kontaktrozetes piemērotību, sazinieties ar kvalificētu elektriķi.
- △Regulāri pārbaudiet elektrotīkla kabeļus un putekļsūcēju, vai tiem nav vizuāli redzami bojājumi. Ja konstatēti bojājumi, tad pārtrauciet lietot putekļsūcēju, notīriet to un nogādājiet servisa centrā.
- △Ja putekļsūcējam ir bojāts elektrotīkla kabeļs, tā nomainītu atļauts veikt tikai sertificētam servisa centram.
- △Ja putekļsūcēja pieslēgšanai elektrotīklam tiek izmantots pagarinātājs, tad pārlicinieties, ka pagarinātāja un kontaktrozetes savienojums atrodas uz sausas virsmas un ir pasargāts no ūdens šļakatām.
- △Putekļsūcējs nav paredzēts agresīvu šķīdumu vai mazgāšanas līdzekļu sūkšanai.
- △Putekļsūcēja remontu atļauts veikt tikai autorizētā servisa centrā. Putekļsūcēja remontā atļauts izmantot tikai oriģinālās rezerves daļas.
- △Ražotājs neuzņemas atbildību par jebkāda veida bojājumiem personām, dzīvniekiem vai īpašumam, ko izraisījis nepareiza putekļsūcēja lietošana neatbilstoši lietošanas instrukcijai.

LIETOŠANA

Sausās putekļu sūkšanas un šķidrumu sūkšanas drošības brīdinājumi

Sausā putekļu sūkšana

③ att.

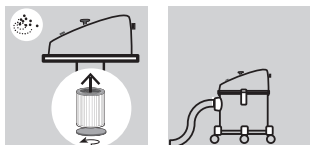

Šķidrumu uzsūkšana

④ att.

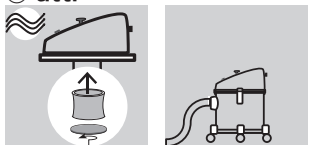

26△ Putekļsūcējs nav paredzēts šķidrumu sūkšanai no tualetēm, vannām, u.c. rezervuāriem.

14△ Pirms šķidrumu sūkšanas pārbaudiet, vai šķidruma tvertnes pludiņš funkcionē un vai tvertne ir tukša. Šķidrumu savākšanas laikā, kad šķidruma tvertne ir pilna, pludiņš noslēgs iesūkšanas atveri un šķidruma savākšana tiks pārtraukta. Pēc tam izslēdziet putekļsūcēju, atvienojiet to no elektrotīkla un iztukšojiet šķidruma tvertni. Regulāri tīriet šķidruma tvertnes līmeņa ierobežotāju – pludiņu un pārbaudiet, vai tam nav bojājumu.

25△ Ja darba laikā no putekļsūcēja izplūst šķidrums/ putas, tad nekavējoties izslēdziet putekļsūcēju un atvienojiet no elektrotīkla.

- Ja putekļsūcējs tiek lietots, lai uzsūktu īpaši smalkas putekļu daļiņas (izmērs <0,3 μm), tad filtrs jātīra biežāk. Šādu putekļu sūkšanai ieteicams izmantot HEPA filtrus.

Pelnu savākšanas brīdinājumi

vedi fig. ⑤



△ Pirms pelnu savākšanas pārbaudiet, vai tie ir atdzisuši. **Uzmanību!** Neizmantojiet putekļu sūcēju degošu ogļu savākšanai.

△ Ja putekļsūcēja lietošanas laikā tā gofrētā metāla caurule sakarst, tad nekavējoties izslēdziet putekļsūcēju un pagaidiet, lai caurule atdziest.

△ **Uzmanību!** Pirms pelnu izbēšanas no putekļsūcēja tvertnes pārbaudiet, vai tie ir pilnībā atdzisuši. Neiztukšojiet putekļsūcēja tvertni viegli uzliesmojošā konteinerā.

△ Darba laikā regulāri pārbaudiet putekļsūcēja tvertnes pelnu līmeni – tas nedrīkst sasniegt putekļu iesūkšanas atveri H.

- Putekļsūcēju vienmēr novietojiet uz līdzenas, stabilas un horizontālas virsmas.
- Putekļsūcējam izmantojiet tikai speciāli paredzētus filtrus.
- △ Nekad nelietojiet putekļsūcēju bez filtriem.
- Putekļsūcējam izmantojiet tikai oriģinālos piederumus un vadieties pēc to lietošanas norādījumiem.
- Lai ieslēgtu putekļsūcēju, pārvirziet ieslēgšanas/izslēgšanas slēdzi pozīcijā (-) ON.

(skat. ⑦ att.) Pneimatiskā filtra kratišana **T**: Ja, sūcot pelnus, novērojāt sūkšanas jaudas samazināšanos, tad: - Vairākas reizes nospiediet filtra atiestatīšanas pogu **T**. - Kad darbs ar putekļsūcēju ir pabeigts, pārvirziet ieslēgšanas/izslēgšanas slēdzi pozīcijā (0) OFF un atvienojiet putekļsūcēju no elektrotīkla.

- Kad pabeigta pelnu savākšana no kamīniem, malkas un ogļu krāsnīm, pelnutraukiem un grīliem, tad iztīriet putekļsūcēja filtru un notīriet putekļsūcēja korpusu ar sausu drānu.
- Ja, sūcot pelnus, novērojāt sūkšanas jaudas samazināšanos, tad:
 - 1) Pārliecinieties, ka putekļsūcēja ieslēgšanas/izslēgšanas slēdzis ir izslēgtā pozīcijā

- (0) OFF un tikai tad pievienojiet to elektrotīkla kontakrozetei.
- Ja, sūcot pelnus, novērojat sūkšanas jaudas samazināšanos, tad:
- 2) Pārbaudiet, vai putekļsūcēja tvertne I nav pilna un, ja nepieciešams, iztīriet to.
 - 3) Pārbaudiet, vai putekļsūcēja tvertnes siets F nav aizsērējis un, ja nepieciešams, iztīriet to ar birsti, pakratiet vai izmazgājiet.

Pūšanas funkcija

(skat. ⑥ att.)

APKOPE UN UZGLABĀŠANA

⚠Piezīme! Putekļsūcējam nav nepieciešama speciāla apkope.

- Uzmanību! Pirms tīrīšanas vai uzglabāšanas atvienojiet putekļsūcēju no elektrotīkla.
- Pēc katras putekļsūcēja lietošanas reizes notīriet putekļsūcēja korpusu ar sausu drānu.
- Putekļsūcēju pārvietojiet tikai, turot aiz roktura, kas atrodas pie putekļsūcēja motora nosegvāka.
- Uzglabājiet putekļsūcēju sausā, bērniem nepieejamā vietā.

Filtra tīrīšana

(skat. ⑧ att.)

Uzmanību! Pirms tīrīšanas vai apkopes atvienojiet putekļsūcēju no elektrotīkla.

• Lai iztīrītu filtru:

- 1) Noņemiet filtru.
- 2) Izmazgājiet filtru.
- 3) Izzāvējiet filtru un ievietojiet to atpakaļ.

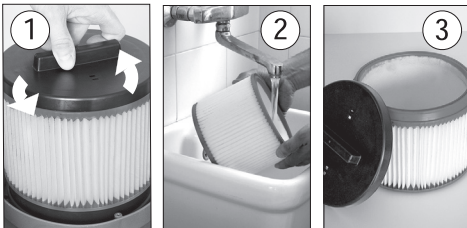

Garantijas nosacījumi

Visi putekļsūcēji ir rūpīgi pārbaudīti dažāda veida pārbaudēs, un garantija attiecas tikai uz ražošanas defektiem. Garantija stājas spēkā no putekļsūcēja pirkšanas brīža.

Garantijā neietilpst šādi bojājumi: – Detaļas, kas tiek pakļautas dabiskajam nodilumam. – Gumijas detaļas, ogles filtri, piederumi un papildu piederumi. – Negadījuma izraisīti bojājumi, putekļsūcēju transportējot, nesaudzīgas lietošanas un nepareizas uzstādīšanas izraisīti bojājumi. – Garantija nesedz kaļķakmens un citu nosēdumu, piemēram, aizsērējušu sprauslu un/vai aizsērējušu filtru, tīrīšanas izdevumus. Putekļsūcēja garantija ir spēkā tikai gadījumā, ja putekļsūcējs tiek lietots māsaimniecībā individuālajai lietošanai. Garantija nedarbojas gadījumā, ja putekļsūcēju izmanto profesionālās un saimnieciskās darbības veikšanā.

SMALTINTO



Saskaņā ar 2003. gada 27. janvāra ES direktīvu 2002/96/EC, putekļsūcēju un tā elektriskās / elektroniskās sastāvdaļas aizliegts izmest sadzīves atkritumos. Ja putekļsūcējs kļuvis lietošanai nederīgs vai arī to vairs nevar salabot, nogādājiet to kādā no atkritumu savākšanas vietām.

Skaņas spiediena līmenis: Lpa 74 db (A)

Dulkių siurblio surinkimo ir naudojimo instrukcija

(žr. ①②) pav.) * OPTIONAL - pasirinktinai

AA	Elektros tinklo kabelis	I	Dulkių siurblio talpa (nešvarumams, skysčiams)
A	Elektros motoro dangtis	L	Lankstus vamzdis (nešvarumams, skysčiams)
B	Ijungimo / išjungimo jungiklis	M	Lankstaus vamzdžio pailginimo vamzdis (nešvarumams, skysčiams)
C	Gofruoto metalo vamzdis (pelenams surinkti)	O	Dulkių siurblio dangčio fiksatoriai
D	Metalinis antgalis (pelenams surinkti)	P	Dvifunkcis šepetys (kietiems grindų paviršiams valyti / skysčiams siurbti)
EE	Filtro X-V laikiklis	R	Plokščias antgalis (nešvarumams, skysčiams)
F	Dulkių siurblio talpa (pelenams)	T	Filtro valymo mygtukas
G	Dulkių siurblio dangčio fiksatorius	U	Metalinis apvalus šepetys*
H	Dulkių įsiurbimo anga	V	Filtrai (skysčiams siurbti)*
		X	Filtrai (sausiesiems nešvarumams ir pelenams siurbti)*
		Y	Filtrai (sausiesiems nešvarumams ir pelenams siurbti)*

NAUDOJIMO TIKSLAS:**Sausų dulkių siurbimas****Skysčių siurbimas**

- Dulkių siurblys skirtas kietų ir minkštų grindų dangų sausam valymui bei skysčių surinkimui. Skirtas individualiai naudoti NAMŲ ŪKYJE.
- Jei nesilaikoma šių naudojimo instrukcijos sąlygų, garantinis remontas prekei nesuteikiamas.

- suodžius;
- Įkvėpkite tik nešvarių degalų pelenus..
- Negalima čiulpti įdubų ar karštų, sudegusių ar kaitinamų objektų.
- bet kokius karštus (> 40 °C) ir degančius objektus;
- bet kokias degias medžiagas.

NAUDOJIMO TIKSLAS:**PELENŲ SIURBIMAS**

- Garantija netaikoma atvejams, kuomet dulkių siurblys naudojamas profesionaliajai ir pramoninei veiklai..
- Dėmesio! Dulkių siurblys neskirtas boilerių ir skystojo kuro krosnims valyti bei cemento ir gipso dulkėms surinkti.

Dulkių siurblys skirtas:

- Dulkių siurblys skirtas siurbti pelenams iš židinių, malkinių bei anglies krosnių, peleninių ir grilių.
- Dulkių siurbliu galima siurbti tik pelenus, atsiradusius iš židinių, krosnių ir grilių naudojimo instrukcijose nurodyto kietojo kuro.

Dulkių siurbliu draudžiama siurbti::

- sveikatai kenksmingas dulkes (dulkių klasės L, M, H);

ŽENKLINIMAS**Dėmesio! Laikykitės saugos nurodymų.****Svarbu!****Jei yra komplekte****Dviguba elektros izoliacija (jei yra komplekte):** papildoma elektros izoliacija apsaugo nuo elektros šoko pagrindinės dulkių siurblio izoliacijos gedimo atveju.**ŠIE PRIEDAI NESKIRTI PELENAMS SIURBTI**Originalių

SAUGOS ĮSPĖJIMAI

- 1 ⚠ - Plastmasinės pakuotės nelaikykite vaikams ir gyvūnams prieinamoje vietoje, nes ji gali būti pavojinga.
- 2 ⚠Prieš naudodamiesi dulkių siurbliu, būtinai perskaitykite naudojimo instrukciją.
- 3 ⚠Draudžiama naudoti dulkių siurblių kitiems tikslams, nei tai nurodyta instrukcijoje, nes tai gali būti pavojinga.
- 5 ⚠Kontaktinį lizdą elektriniams instrumentams jungti draudžiama naudoti kitais tikslais, nei numatyta (tik modeliams su kontaktiniu lizdu).
- 6 ⚠Prieš atidarydami dulkių siurblio talpą ir ištuštinimą, dulkių siurblių išjunkite ir ištraukite kištuką iš elektros tinklo.
- 7 ⚠Prieš naudodamiesi dulkių siurbliu visuomet patikrinkite, ar nėra matomų jo pažeidimų.
- 8 ⚠Nepriklaukite dulkių siurblio įsiurbimo vamzdžio prie kūno dalių, ypač prie jautrių vietų, pavyzdžiui akių, ausų ir burnos. - Dulkių siurbliu negali naudotis vaikai bei asmenys, turintys fizinių, suvokimo bei psichinių sutrikimų, išskyrus tuomet, jei jiems paaiškinta apie saugų naudojimąsi dulkių siurbliu, jei jie supranta šio darbo riziką ir yra prižiūrimi. Vaikams draudžiama žaisti su dulkių siurbliu.
- 9 ⚠Prieš naudojant dulkių siurblių būtina jį tinkamai surinkti.
- 10⚠ Įsitinkinkite, kad elektros tinklo kontaktinis lizdas atitinka dulkių siurblio kontaktinę šakutę.
- 11⚠Dėmesio! Niekuomet nelieskite elektros tinklo kabelio šlapiomis rankomis.
- 12⚠Dėmesio! Patikrinkite, ar elektros tinklo įtampa atitinka dulkių siurblio techninių duomenų plokštelėje nurodytą įtampą.
- 14⚠Dėmesio! **Dulkių siurblys nėra skirtas pavojingoms sveikatai dulkėms ir medžiagoms bei lengvai užsidegančioms / sprogioms medžiagoms siurbti.**
- 15⚠Naudojimo metu niekuomet nepalikite įjungto dulkių siurblio be priežiūros.
- 16⚠Prieš valydami dulkių siurblių, visuomet atjunkite jį nuo elektros tinklo. Niekuomet nepalikite išjungto, tačiau į elektros tinklą įjungto dulkių siurblio šalia vaikų arba vystymosi sutrikimų turinčių asmenų.
- 17⚠Nenaudokite elektros tinklo kabelio dulkių siurbliui pernešti.
- 18⚠Draudžiama valyti dulkių siurblių panardinant jį į vandenį ar plauti aukšto slėgio srove arba sodo žarna
- 19⚠Naudojant dulkių siurblių šlapiose patalpose, pavyzdžiui vonios kambaryje, jį galima jungti tik į žemintą lizdą. Jei kyla abejonių dėl kontaktinio lizdo tinkamumo, kreipkitės į kvalifikuotą elektriką.
- 20⚠Reguliariai tikrinkite elektros tinklo kabelį ir dulkių siurblių – ar neatsirado matomų pažeidimų. Jei matote pažeidimų, nutraukite dulkių siurblio naudojimą, nuvalykite jį ir gabenkite į aptarnavimo centrą.
- 21⚠Jei pažeistas dulkių siurblio kabelis, jį pakeisti tik sertifikuotas aptarnavimo centras.
- 22⚠Jei dulkių siurbliui prie elektros tinklo jungti panaudotas ilginimo laidas, įsitinkinkite, kad ilginimo laido ir kontaktinio lizdo sujungimas būtų ant sauso paviršiaus ir apsaugotas nuo tyškančio vandens.
 - ⚠draudžiama naudoti plėtinius, prijungimo elementus ir adapterius, kurie neatitinka galiojančių taisyklių.
- 24⚠ Apvažiavimo atveju: išjunkite prietaisą prieš išjungdami.
- 27⚠Dulkių siurblys nėra numatytas agresyviems tirpikliams ir skalbimo priemonėms siurbti.
 - ⚠Prietaisas visada turi būti ant lygaus paviršiaus.
 - ⚠ Mašiną vilkite tik ant lygaus paviršiaus.
 - ⚠Niekada nedirbkite be tinkamų filtrų.
- 28Dulkių siurblio remontą gali atlikti tik įgaliotas aptarnavimo centras. Dulkių siurblio remontui galima naudoti tik originalias atsargines dalis.
- 29⚠Gamintojas nebus atsakingas už bet kokią žalą asmenims, gyvūnams ar turtui, jei jį atsiras dėl netinkamo dulkių siurblio naudojimo nesilaikant naudojimo instrukcijos reikalavimų.

NAUDOJIMAS

Nurodymai saugiam sausų pelenų ir skysčių siurbimui.

Sausas dulkių siurbimas

pav. ③

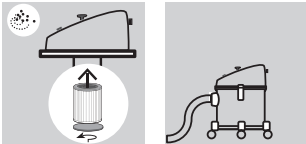

Skysčių siurbimas

pav. ④

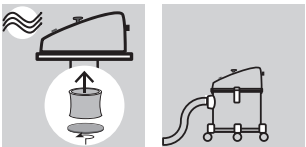

26⚠Dulkių siurblys nėra numatytas skysčiams iš tualetų, vonių ir kitų rezervuarų siurbti.

14⚠ Prieš siurbdami skysčius patikrinkite, ar veikia skysčių talpos plūdė, ir ar talpa yra tuščia. Skysčių siurbimo metu prisipildžius talpai, plūdė uždarys įsiurbimo angą ir įsiurbimas bus sustabdytas. Tuomet išjunkite dulkių siurblį, ištraukite elektros tinklo šakutę ir ištuštinkite skysčio talpą. Reguliariai valykite skysčio talpos lygio ribotuvą – plūdę, ir patikrinkite, ar nėra jos pažeidimų.

25⚠ Jei darbo metu iš dulkių siurblio pradėtų tekėti skystis arba putos, išjunkite dulkių siurblį ir atjunkite jį nuo elektros tinklo. •

- Jei dulkių siurblys naudojamas ypač smulkios dulkių dalelės siurbti (<0,3 µm), filtrą reikia valyti dažniau. Siurbiant tokias daleles rekomenduojama naudoti HEPA filtrus.

Pelenų surinkimo įspėjimai

pav. ⑤

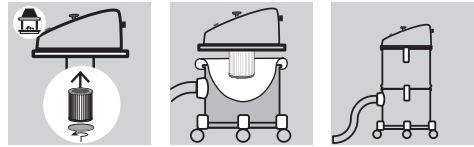

⚠Prieš siurbdami pelenus patikrinkite, ar jie ataušę. Dėmesio! Nenaudokite dulkių siurblio degančioms anglims surinkti.

⚠Jei dulkių siurblio naudojimo metu jo metalinis gofruotas vamzdis įkaista, nedelsiant išjunkite dulkių siurblį ir palaukite, kol vamzdis atauš.

Dėmesio! Prieš išberdami pelenus iš dulkių siurblio patikrinkite, ar jie yra ataušę. Nepilkite dulkių siurblio talpos turinio į lengvai užsidegantį konteinerį.

Darbo metu nuolat tikrinkite dulkių siurblio pelenų lygį pelenų talpoje, jis neturi pasiekti dulkių įsiurbimo angos H.

⚠ Visuomet statykite dulkių siurblį ant lygaus, stabilaus ir horizontalaus paviršiaus.

⚠ Naudokite tik specialiai tams skirtus dulkių siurblio filtrus.

Niekuomet nenaudokite dulkių siurblio be filtrų.

⚠ Galite naudoti tik originalius dulkių siurblio priedus, vadovaudamiesi jų naudojimo nurodymais.

• Dulkių siurblį įjungsite pastūmę įjungimo / išjungimo jungiklį į padėtį (-) (ON).

(žr. 7 pav.) Pneumatinio filtro iškratymas T: Jei siurbdami pelenus pastebėjote siurbimo galios sumažėjimą, tuomet: - Keletą kartų paspauskite filtro valymo mygtuką T. - Kai darbas dulkių siurbliu baigtas, pastumkite įjungimo / išjungimo jungiklį į padėtį (0) OFF ir atjunkite dulkių siurblį nuo elektros tinklo.

⚠ Baigus siurbti pelenus iš židinių, malkinių bei anglies krosnių, peleninių ir grilių, išvalykite dulkių siurblio filtrą ir nuvalykite dulkių siurblio korpusą sausu audiniu.

⚠ Jei siurbdami pelenus pastebėjote siurbimo galios sumažėjimą, tuomet:

1) įsitikinkite, kad dulkių siurblio įjungimo / išjungimo jungiklis yra padėtyje - išjungta

0 (OFF) ir tik tuomet junkite jį į elektros tinklo

lizdą.

Jei siurbdami pelenus, pastebėjote siurbimo galios sumažėjimą, tuomet:

- 2) Patikrinkite, ar dulkių siurblio talpa nėra pripildyta, ir jei reikia, išvalykite ją
- 3) Patikrinkite, ar dulkių siurblio talpos filtras F nėra užsikimšęs ir, jei reikia, išvalykite jį šepetiu, iškratykite arba išplaukite.

Pūtimo funkcija

(žr. ⑥ pav.)

VALYMAS IR LAIKYMAS

Pastaba! Dulkių siurbliui nebūtina speciali priežiūra.

⚠Dėmesio! Prieš valydami arba padėdami dulkių siurbį į vietą atjunkite jį nuo elektros tinklo.

- Kiekvieną kartą panaudoję dulkių siurbį, nuvalykite jo korpusą sausu audiniu.
- Dulkių siurbį perneškite tik laikydami už rankenos, esančios šalia variklio dangčio.
- Dulkių siurbį laikykite sausoje, vaikams nepasiekiamoje vietoje.

FILTRO VALYMAS

(žr. ⑧ pav.)

Dėmesio! Prieš valydami ar apžiūrėdami dulkių siurbį atjunkite jį nuo elektros tinklo.

⚠Filtro valymas:

- 1) Išimkite filtrą.
- 2) Išplaukite filtrą.
- 3) Išdžiovinkite filtrą ir įdėkite jį į vietą.

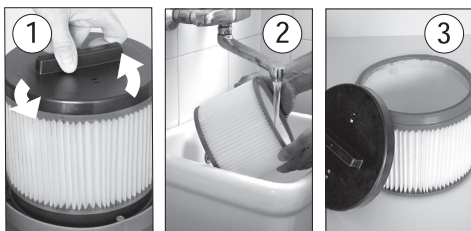

GARANTIJOS SĄLYGOS

Visi dulkių siurbliai yra atidžiai patikrinti įvairiais testais, o garantija galioja tik gamybos defektams. Garantija įsigalioja nuo dulkių siurblio įsigijimo momento. Garantija neapima šių gedimų: - Natūralaus detalių dėvėjimosi. - Guminių detalių, anglies filtrų, priedų ir aksesuarų. - Gedimų dėl nelaimingų atsitikimų transportuojant dulkių siurbį, nesaugiai jį naudojant ir neteisingo surinkimo sukeltų gedimų. - Garantija neapima kalkių ir kitų nuosėdų, pavyzdžiui užsikimšusių vamzdžių ir / arba užsikimšusių filtrų valymo išlaidų. Dulkių siurblio garantija galioja tik tuomet, jei dulkių siurblys individualiai naudotas namų ūkyje. Garantija netaikoma atvejams, kuomet dulkių siurblys naudojamas profesionaliai ir pramoninei veiklai.

UTILIZAVIMAS

⚠ Įstatymas (remiantis ES direktyva 2012/19/EU dėl elektros ir elektroninės įrangos (EEI) atliekų bei nacionaliniais ES valstybių narių, įgyvendinusių minėtą direktyvą, įstatymais) elektros ar elektronikos prietaisų savininkams draudžia išmesti šį gaminį ar jo elektros / elektronikos priedus kaip kietąsias buitines (komunalines) atliekas. EEI atliekas privaloma pristatyti į specialius atliekų surinkimo centrus.

EEI atliekas taip pat galima grąžinti gamintojui perkant naują gaminį, atitinkantį išmetamą prietaisą. Jei EEI bus išmetama į aplinką, gali kilti rimtas pavojus aplinkai ir žmogaus sveikatai.

Paveikslėlyje pateiktas komunalinių atliekų konteinerio simbolis, griežtai draudžiama išmesti įrenginį į tokius konteinerius. Tuo atveju, jei nebus laikomasi direktyvos 2012/19/EU nurodymų bei atitinkamų ES valstybių narių taikomų dekretų, bus skiriamos administracinės sankcijos.

Garso slėgio lygis: Lpa 74 db (A)

Lavorwash S.p.A
via J.F.Kennedy, 12 – 46020 Pegognaga (MN) – Italy



- NO** EF/EU-SAMSVARERKLÆRING i samsvar med direktivene (og senere endringer):
- PL** DEKLARACJA ZGODNOŚCI CE/UE spełnia wymagania Dyrektyw (wraz z kolejnymi zmianami):
- RU** ДЕКЛАРАЦИЯ СООТВЕТСТВИЯ ЕС/ЕУ в соответствии с Директивой (и последующими изменениями):
- SK** ES/EU Vyhlásenie o zhode v zmysle Smerníc (a ich následných variácií):
- BG** ДЕКЛАРАЦИЯ ЗА СЪОТВЕТСТВИЕ ЕС/ЕУ: Отговаря на директиви и последващи модификации
- RO** DECLARAȚIA CE/UE DE CONFORMITATE: Este conformă cu directivele și modificările lor succesive
- UK** CE/EU-ЗАЯВА ПРО ВІДПОВІДНІСТЬ ВИМОГАМ відповідно до Директиви (та наступних поправок)
- EL** Δήλωση Πιστότητας ΕΚ/ΕΕ σύμφωνα με τις Οδηγίες της (και των ακόλουθων τροποποιήσεων):
- PT** DECLARAÇÃO CE/UE DE CONFORMIDADE nos termos das Directivas (e modificações posteriores):
- LV** CE/EU ATBILSTĪBAS DEKLARĀCIJA atbilst direktīvām EC un to turpmākajiem labojumiem:
- LT** CE/EU ATITIKTIES DEKLARACIJA atitinka direktyvas ir atitinkamus pakeitimus:

NO PRODUKT: STØVSUGER TIL STØV, VÆSKE OG ASKE	MODELL TYPE:
PL PRODUKT: ODKURZACZ - ODSYSA CZY - ZBIERANIE PYŁÓW	MODEL-TYPU
RU АППАРАТ: ПЫЛЕСОС - ВОДОСОС - ПЫЛЕСОС ДЛЯ УБОРКИ ЗОЛЫ	MODEL-TYP: ASHLEY
SK PRODUKT: VYSÁVAČ PRACHU - VYSÁVAČ TEKUTIN - VYSÁVAČ POPOLA	MODEL-TYP: KOMBO
BG ПРОДУКТ: ПРАХОСМУКАЧКА - ВОДОСМУКАЧКА - АСПИРАТОР НА ПЕПЕЛ	MODEL-TIP: -
RO PRODUSUL: ASPIRATOR DE PRAF - ASPIRATOR DE LICHIDE - ASPIRATOR DE CENUȘĂ	MODELUL-TIP: -
UK PRODUKT: ПИЛОСОС - ВОДОВОДСМУКТУВАЧ - ПИЛОСОС ДЛЯ ПРИБИРАННЯ ЗОЛИ	MODEL-TYP: P82.0531
EL ΠΡΟΪΟΝ: ΑΠΟΡΡΟΦΗΣΗΣ ΣΚΟΝΗΣ - ΑΠΟΡΡΟΦΗΣΗΣ ΥΓΡΩΝ - ΑΠΟΡΡΟΦΗΤΗΡΑΣ ΣΤΑΧΤΗΣ	ΜΟΝΤΕΛΟΥ-ΤΥΠΟΣ:
PT PRODUTO: ASPIRADOR DE PÓ E LÍQUIDO - ASPIRADOR DE CINZAS	MODELO - TIPO:
LV PRODUKTS: PUTEKĻSŪCĒJS ŠĶIDRUMU, PELNU UN SAUSU NETĪRUMU SAVĀKŠANAI	MODELIS, TIPS:
LT PRODUKTAS: DULKIŲ SIURBLYS SKYSČIAMS, PELENAMS IR SAUSIEMS NEŠVARUMAMS SIURBTI	MODELIO - TIPAS:

NO er i overensstemmelse med direktivene **EF/EU**, og senere endringer, samt med standardene og senere endringer. **PL** jest zgodny z dyrektywami **CE/EU** i ich późniejszymi zmianami, oraz z normami **EN** i ich późniejszymi zmianami. **RU** соответствует требованиям директив **EC/EU** и последующих модификаций, **EN** и стандартам, и последующих модификаций. **SK** odpovídá směrnicím následným změnám **ES/EU**, a také normám **EN**. **BG** Съответства на директиви **EC/EU** и на последващите ги изменения и на стандартите, **EN** и на последващите ги изменения. **RO** este conformă cu directivele **CE/EU** și modificările lor succesive și cu standardurile, și modificările lor succesive **EN**. **UK** відповідає смєрницям **CE/EU** наступним змєнам, а також нормам **EN** інklusive пєфєльжандє змєнцєв. **EL** Είναι σύμφωνα με τις οδηγίες, και τις μεταγενέστερες τροποποιήσεις τους καθώς και με τους κανονισμούς και τις μεταγενέστερες τροποποιήσεις τους. **PT** está em conformidade com as diretivas **EC/EU** e bem como com as normas **EN** e as suas sucessivas modificações. **LV** Putekļsūcējs un tā pi ederumi atbilst t **EK/EU** direktīvām un **EN** standartiem. **LT** Atitinka direktyvas **EK/EU** ir atitinkamus pakeitimus ir **EN** standartus ir atitinkamus pakeitimus.

2014/35/EU
2014/30/EU
2011/65/EU

EN 60335-1
EN 60335-2-2
EN 62233:2008
EN 50581

EN 55014-1:2006+A1:2009+A2:2011
EN 55014-2:2015
EN 61000-3-2:2014.
EN 61000-3-3:2013.

- NO** File technique fra:
- PL** Dokumentacja techniczna znajduje się w firmie
- RU** Технические брошюры на
- SK** Pre technickú dokumentáciu kontaktujte:
- BG** Техническата книжка е на разположение в офиса на
- RO** Dosarul tehnic e tinut in
- UK** Брошюру з технічними характеристиками можна знайти за адресою підприємства
- EL** Ο τεχνικός φάκελος βρίσκεται στη στην οδό
- PT** Processo técnico em:
- LV** Tehniskā dokumentācija iegūstama
- LT** Techninę knygelę turi

Lavorwash S.p.A
via J.F.Kennedy, 12
46020 Pegognaga
(MN) – Italy

Pegognaga 2019/01/15

Giancarlo Lanfredi
(Legal Representative
Lavorwash S.p.A.)

Lavorwash S.p.A
via J.F.Kennedy, 12 – 46020 Pegognaga (MN) – Italy



IT Dichiarazione CE/UE di Conformità ai sensi delle Direttive (e successive modificazioni): **EN EC/EU declaration of conformity** according to Directive (and following amendments): **FR Déclaration CE/UE de conformité** aux termes des directives européennes (et leurs modifications successives): **DE EG/EU-Konformitätserklärung** gemäß Richtlinien (und späteren Änderungen): **ES Declaración CE/UE de Conformidad** en virtud de las Directivas (y sus sucesivas modificaciones): **NL EG/EU-conformiteitsverklaring** volgens de Richtlijnen (en latere wijzigingen): **HR CE/UE-IZJAVA O SKLADNOSTI** : je u skladu sa direktivama, te njihovim naknadnim modifikacijama **SL Izjava ES/EU o skladnosti** v skladu z direktivami (in sledecimi spremembami) **SV EG/EU-försäkran om överensstämmelse** i enlighet med direktiven (och efterföljande ändringar): **CS ES/UE Prohlášení o shodě** podle Směrnice (a jejich následných variací): **TR UYGUNLUK BEYANI** CE/UE aşağıdaki Direktifleri ile müteakip değişikliklerine uygun olduğunu beyan eder: **HU Direktíváknek** (és azt követő módosításoknak) megfelelő **CE/UE Megfelelőségi Bizonyítvány**:

IT PRODOTTO:	ASPIRAPOLVERE - ASPIRALIQUIDI - ASPIRACENERE	MODELLO- TIPO:	
EN PRODUCT:	WET & DRY VACUUM CLEANER - ASH VACUUM	MODEL- TYPE:	
FR PRODUIT:	ASPIRATEUR EAU ET POUSSIERE - ASPIRATEUR DE CENDRES	MODELE-TYPE:	
DE PRODUKT:	NAB-UND TROCKENSAUGER - ASCHESAUGER	MODELL-TYP:	
ES PRODUCTO:	ASPIRADORA - ASPIRALÍQUIDO - ASPIRADOR DE CENIZAS	MODELO - TIPO:	ASHLEY
NL PRODUCT:	DROOGZUIGER - NATZUIGER - ASZUIGER	MODEL - TYPE:	KOMBO
HR PROIZVOD:	USISIVAČ PRAŠINE - USISIVAČ TEKUĆINE - USISIVAČ PEPELA	MODEL-TIP:	-
SL PROIZVOD:	SESALNIK ZA PRAH - SESALNIK ZA TEKOČINO - SESALNIK ZA PEPEL	MODEL-VRSTE:	P82.0531
SV PRODUKT:	DAMMSUGARE - VÄTSKESUGARE - ASKSUGARE	MODELL-TYP:	
CS VÝROBEK:	VYSAVAČ PRACHU - VYSAVAČ TEKUTIN - VYSAVAČ POPELA	MODELO-TIPO:	
TR ÜRÜN:	TOZ EMİCİ ELEKTRİK SÜPÜRGESİ - SIVI EMİCİ ELEKTRİK SÜPÜRGESİ - KÜL SÜPÜRGESİ	MODEL-TİPI:	
HU GYÁRTMÁNY:	SZÁRAZ - NEDVES PORSZÍVÓ - HAMU PORSZÍVÓZÁS	MODELL-TÍPUS	

IT é conforme alle direttive **CE/UE** e loro successive modificazioni, ed alle norme **EN**: **EN** complies with directives **CE/UE** and subsequent modifications, and the standards **EN**: **FR** est conforme aux directives **CE/UE** et aux modifications successives ainsi qu'aux normes **EN**: **DE** entspricht folgenden **EG/EU**-Richtlinien einschließlich späteren Änderungen und EN-Normen: **ES** está en conformidad con las directivas **CE/UE** y sus sucesivas modificaciones y también con la norma **EN**: **NL** in overeenstemming is met de Richtlijnen **EG/EU** en latere wijzigingen daarop en de normen **EN**: **HR** je u skladu sa direktivama, te njihovim naknadnim modifikacijama te standardima, njihovim naknadnim modifikacijama. **SL** V skladu z direktivami in njihovimi kasnejšimi spremembami ter s standardi **ES/EU**, in z njihovimi kasnejšimi spremembami. **SV** Överensstämmer med **EG/EU** direktiven och dess följande modifieringar och standarderna och dess följande modifieringar. **CS** je v souladu se směrnici **ES/UE** a jejich následnými změnami, a normami **EN**: **TR** Direktiflerine **CE/UE** ve sonraki güncellemeleri ile standartlarına ve sonraki güncellemelerine uygun olduğunu beyan eder. **HU** megfelel a CE/UE irányelveknek és azok későbbi módosításainak, valamint az EN szabványoknak és azok későbbi.

2014/35/EU
2014/30/EU
2011/65/EU

EN 60335-1
EN 60335-2-2
EN 62233:2008
EN 50581

EN 55014-1:2006+A1:2009+A2:2011
EN 55014-2:2015
EN 61000-3-2:2014.
EN 61000-3-3:2013.

IT Il fascicolo tecnico si trova presso

EN Technical booklet at

FR Dossier technique auprès de:

DE Das technische Aktenbündel befindet sich bei

ES El manual técnico se encuentra en:

NL Technisch dossier bij:

HR Tehnički akti nalaze se pri poduzeću

SL Tehnični akti so pri podjetju

SV Technisch dossier bij:

CS Technická dokumentace se nachází ve firmě

TR Teknik fasikül

HU A műszaki specifikáció cégnél található, címe:

Lavorwash S.p.A
via J.F.Kennedy, 12
46020 Pegognaga
(MN) – Italy

Pegognaga 2019/01/15

Giancarlo Lanfredi
(Legal Representative)
Lavorwash S.p.A.)